

CCTV 우수제품 & MAS 카탈로그

CCTV PRODUCT CATALOGUE

www.dlogixsmas.com
www.dlogixs.co.kr

• CONTENTS

인사말	3
회사연혁	4
회사현황	6
조달우수제품 관련법령	9
• 우수제품 관련법령	10
• 수의계약 선정사유	11
우수제품	13
우수제품 옵션사항	127
MAS 제품사양	149
MAS 다수공급자	157
MAS 다수공급자 옵션사항	163

최상의 품질과 기술을 바탕으로 세계적인 기업으로 거듭나겠습니다.

(주) 디라직은 1998년 창립과 함께 '방송장비 국산화' 라는 기업 비전 아래 국내 최초로 디지털 파워 앰프를 개발하여 국내 방송시장 발전에 영향을 끼쳤습니다. 현재는 고출력, 고음질의 아날로그/디지털 파워앰프를 독자 기술력으로 제품화함으로써 그 우수성을 인정 받아 업계 선도기업으로 자리매김하고 있습니다.

High Performance, High Efficiency, High Quality의 3H 실현' 으로 국내 시장 뿐만 아니라 세계시장에서도 음향, 영상, 전관, 통합네트워크, 영상감시 시스템을 통하여 디라직의 이름을 알리고자 합니다.

저희 (주) 디라직은 검증된 기술력과 끊임없는 R&D 투자로 방송업계의 국가 경쟁력 강화에 이바지하며, 기술 혁신을 바탕으로 세계적인 기업으로 도약하겠습니다.

최고의 제품으로 최상의 서비스를 제공하기 위해 노력하는 저희 디라직 임직원을 지켜봐 주시고 많은 격려바랍니다.

대표이사 박 성 기



회사연혁

HISTORY OF DLOGIXS INCORPORATED

2020s

- 2024. 12 대통령 표창 수상 (산업 기술 진흥 유공)
- 2024. 11 안양시 우수기업 선정 (안양시장)
- 2024. 09 국무총리상 (조달의 날 혁신 품질관리 유공 기업)
- 2023. 09 NEP신제품인증 (인터리브드 복수위상 기술을 이용한 광대역 고효율도 디지털 앰프)
- 2023. 07 조달우수제품 지정 (실시간 시인성 개선장치)
- 2023. 04 조달우수제품 지정 (광대역 고효율도 방송시스템)
- 2023. 01 녹색기술 인증 (시인성 개선 저전력 영상 감시 기술)
- 2022. 11 국내특허 등록 (아이들 스위칭 손실 최적화를 위한 인터리브드 복수 위상 스위칭 증폭기)
- 2022. 11 국내특허 등록 (스위칭 전류 불균형을 개선한 인터리브드 복구 위상 스위칭 증폭기)
- 2022. 10 조달청 품질보증조달물품 지정(영상감시장치)
- 2022. 07 K마크 (실시간 시인성 개선 영상 감시 시스템)
- 2022. 07 우수기업연구소 (ATC+) 지정
- 2022. 06 GS 인증 (화질 개선 장치 관리 소프트웨어)
- 2022. 05 국내특허 등록 (칼라갭 참조 기반의 저시정 디지털 이미지 보정 장치)
- 2022. 05 국내특허 등록 (보정 구간내 강제 설정이 가능한 저시정 디지털 이미지 보정 장치 및 그 방법)
- 2022. 05 국내특허 등록 (보정 구간내 수동 설정이 가능한 저시정 디지털 이미지 보정 장치 및 그 방법)
- 2022. 02 국내특허 등록 (바이노럴 음향 재생 제어 시스템 및 그 방법)
- 2021. 12 표창장 - 조달청장 (정부조달업무 발전 기여)
- 2021. 12 NET인증 (대역폭 56kHz 이하 디지털 인터리브드 복수 위상 스위칭 증폭 오디오 앰프 회로 기술)
- 2021. 08 의료기기 제조업 허가
- 2021. 07 품질보증조달물품 지정(조달청)
- 2021. 03 국내특허 등록 (체온 및 온라인 학습 모니터링이 가능한 헤드셋 시스템)
- 2020. 12 신사옥 이전
- 2020. 06 경기도 스타기업 선정

2010s

- 2019. 12 NEP인증(전원부와 오디오부 통합기술이 적용된 고효율파워앰프)
- 2019. 06 해외조달시장 진출유망기업(G-PASS기업)지정
- 2019. 06 안양상공대상 수상(안양과천상공회의소)
- 2019. 05 과학기술진흥기여2019 과학·정보통신의 날 대통령 표창
- 2018. 10 표창장 - 산업통상자원부장관(전자-IT산업진흥)
- 2018. 07 미국/일본 특허등록(바이노럴 비트를 이용한 뇌파 유도 오디오장치 및 방법)
- 2018. 02 표창장 - 조달청장 (조달업무및 전자공업 발전기여)
- 2018. 01 국내특허등록(주 제어장치 분산형 방송 시스템)
- 2017. 12 조달청 우수제품 지정 (통합형 고효율 방송시스템)
- 2017. 03 녹색기술 인증 (미래창조과학부)
- 2017. 03 장영실상 수상 (지식경제부)
- 2017. 03 국내특허 등록 (영상에서 평행 사변형의 호모그래피를 이용한 카메라 보정 방법)
- 2017. 02 조달청 우수제품 지정 (유무선 통합 네트워크 방송시스템)
- 2016. 12 NEP신제품인증 (전원부와 오디오부 통합기술이 적용된 고효율 파워 앰프)
- 2016. 12 국내특허 등록 (능동형 화질 최적화 시스템)
- 2016. 11 국내특허 등록 (인체통신을 이용한 단일 음향 송신 장치)
- 2016. 10 국내특허 등록 (깊이 영상의 품질 방법 및 장치)
- 2016. 09 경영혁신형 중소기업 (Main-Biz)인증
- 2016. 09 NET신기술인증 (PA설비에서 효율 개선을 위한 전원부/오디오부 통합형 앰프 회로 기술)
- 2016. 09 국내특허 등록 (복수 위상의 스위칭을 결합한 광대역 스위칭 증폭기)
- 2016. 04 국내특허 등록 (헬스케어용 오디오 장치)
- 2016. 02 국내특허 등록 (헬스케어용 전기음향 변환장치)
- 2016. 01 국내특허 등록 (바이노럴 비트를 이용한 뇌파 유도 오디오 장치 및 방법)
- 2015. 11 신기술실용화 촉진대회 기업 표창
- 2015. 11 국내특허 등록 (네트워크 기반 지능형 방송시스템)
- 2015. 09 국내특허 등록 (크로스오버 왜곡을 개선한 전원단과 증폭단을 통합한 음향 증폭기)
- 2015. 08 안양시우수기업 선정 (안양시장)
- 2014. 12 일자리 우수기업 선정 (경기도청)
- 2014. 06 조달청 우수제품 지정 (유무선 통합 네트워크 방송시스템)
- 2014. 01 국내특허 등록 (위치 추적 시스템)
- 2014. 01 국내특허 등록 (스피커의 고장 진단시스템)
- 2013. 09 국내특허 등록 (전관방송을 이용한 위치 추적 시스템)
- 2012. 07 국내특허 등록 (공원용 보안방송 시스템 장치)
- 2011. 11 국내특허 등록 (네트워크를 이용한 통합무선제어 시스템)
- 2011. 10 1군 건설사 등록

2010s

- 2010. 12 조달청 우수제품 지정 (고음질 고효율 방송 시스템)
- 2010. 09 NeP(신제품)인증 (아날로그 디지털 혼합형 대출력 파워 앰프)
- 2010. 06 국내특허 등록 (단일 스위칭 파워 음향 증폭기)

2000s

- 2009. 06 중소기업 기술혁신 개발사업 (음질 및 효율 개선을 위한 파워앰프)
- 2009. 01 국내특허 등록 (다중전원 혼합형 증폭기)
- 2008. 12 NeT(신기술)인증 (음질 및 효율 개선을 위한 아날로그 / 디지털 파워앰프 회로 기술)
- 2007. 04 국내특허 등록 (스너버 형태의 고출력 전계효과 트랜지스터 구동회로)
- 2007. 03 국내특허 등록 (디지털 음향 증폭기)
- 2007. 01 국내특허 등록 (오디오 증폭기)
- 2006. 09 정보통신공사 면허 취득
- 2006. 07 장영실상 수상 (미래창조과학부)
- 2006. 06 조달청 우수제품 지정 (디지털 전관방송 시스템)
- 2006. 04 INNO-BIZ 등록
- 2006. 03 조달청 우수제품 인증 (전관방송용 디지털 파워 앰프)
- 2005. 12 NeP(신제품)인증 (전관방송용 D급 앰프)
- 2005. 10 CE(유럽), EK(국내) 안전인증 (전관방송용 디지털 파워 앰프)
- 2005. 08 NeT(신기술)인증 (고전압 전관방송용 디지털 파워 앰프)
- 2005. 06 국내 특허등록 (디지털 증폭기)
- 2004. 03 미국 특허등록 (Digital Power Amplifier)
- 2003. 10 차량용 디지털 파워 앰프 수출 (Japan Alpine)
- 2000. 04 디지털 앰프 IC 개발완료

1990s

- 1999. 07 차량용 디지털 파워 앰프 개발
 - 1998. 10 (주)디라직 설립
-

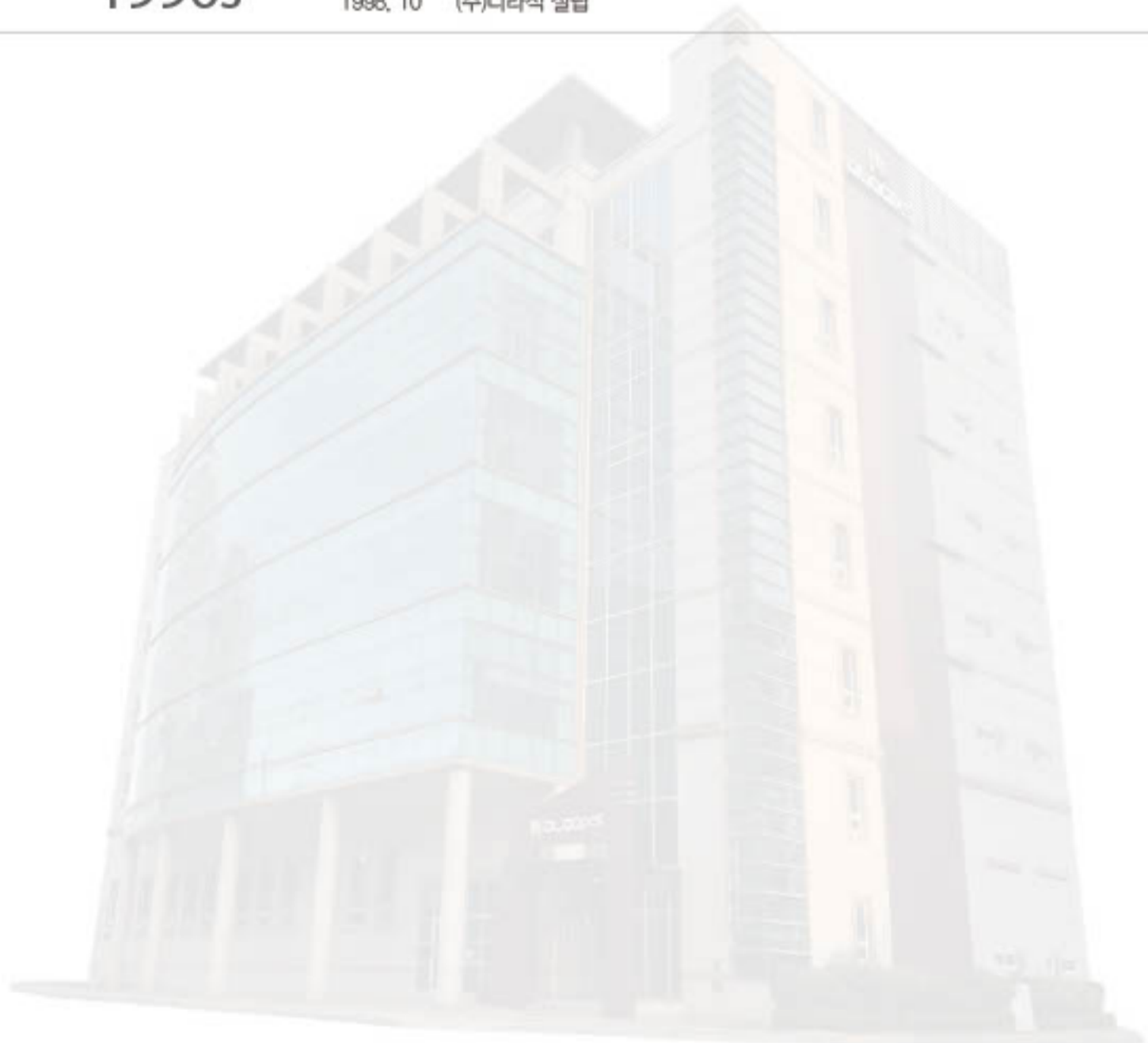

회사현황

COMPANY STATUS TABLE

회사명	(주) 디라직
대표	박성기
설립일자	1998년 10월 28일
주요사업	음향시스템, CCTV 기기 제조 및 판매
본사	경기도 안양시 동안구 부림로170번길 44 디라직본사
공장 / 물류창고	경기도 안양시 동안구 부림로170번길 44 디라직본사
대표전화 / 팩스	TEL 031-441-9610 / FAX 031-441-9612
회사홈페이지	www.dlogixs.co.kr / www.dlogixscctv.co.kr / www.dlogixsmas.com

조직도

ORGANOGRAM

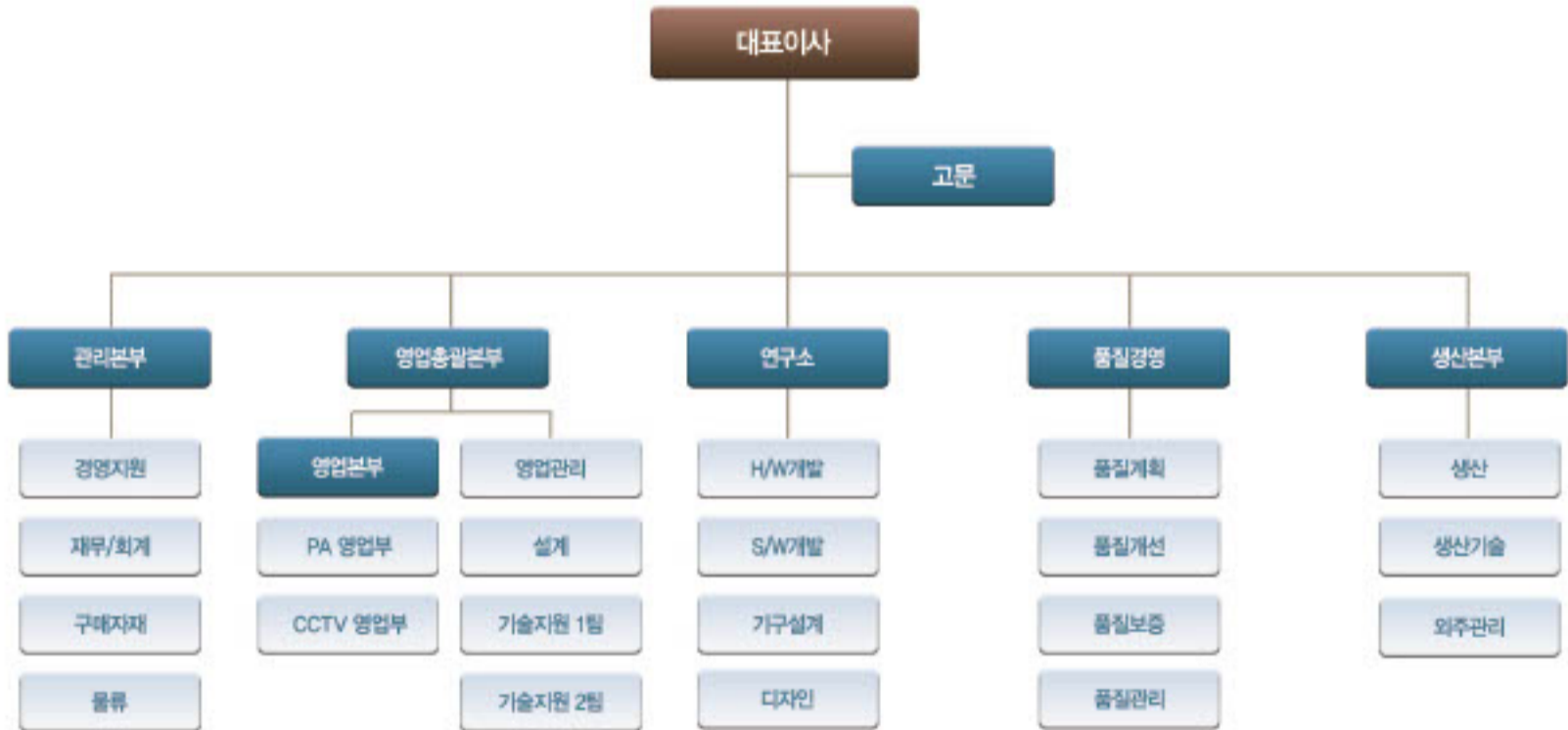

CCTV

우수제품
카탈로그

조달우수제품 관련법령

우수제품

우수제품 옵션사항

• 조달우수제품 관련법령

우수제품 관련법령	10
수의계약 선정사유	11

| 우수제품 관련 법령

[제 5장 인증 신제품의 구매촉진]

「제25조 (인증 신제품의 구매촉진)」

- ① 법 제17조제2항에 따라 인증신제품의 구매촉진을 위해 공공기관은 구매하고자 하는 품목에 다음 각 호의 요건을 모두 충족하는 인증신제품이 있는 경우에는 해당 품목의 구매액 중 100분의 20 이상을 중소기업 인증신제품으로 구매하여야 한다.
1. 「물품목록정보의 관리 및 이용에 관한 법률 시행령」 제9조에 따라 인증신제품에 부여된 물품번호와 인증제품의 규격이 같을 것
 2. 구매할 당시 유효기간 내에 있는 인증신제품일 것
- ② 제1항 규정에 따라 의무구매를 하여야 하는 공공기관은 다음 각 호와 같다.
1. 중앙행정기관
 2. 지방자치단체(특별시, 특별자치시, 광역시, 도, 특별자치도, 기초 시·군·구)
 3. 지방교육행정기관(특별시, 특별자치시, 광역시, 도, 특별자치도)
 4. 「공공기관의 운영에 관한 법률」에 따른 공기업 및 준정부기관
 5. 영 제22조제4호에 따라 산업통상자원부장관이 구매촉진을 위하여 필요하다고 인정하는 인증신제품의 의무구매 공공기관은 별표 5와 같다.
- ③ 국가기술표준위원장은 인증신제품에 대한 구매촉진을 위하여 인증 받은 자 또는 인증신제품 구매촉진에 공적이 있는 자 (단체를 포함한다)에 대하여 관계기관의 장에게 포상을 요청하거나 직접 포상할 수 있다.

「중소기업제품 공공구매제도 준수」

중소기업제품 공공구매제도의 주요내용을 지침에 반영

- ※ 각 중앙관서의 장은 제품(물품/공사/용역) 구매 관련 각종 경비 집행시 중소기업제품, 친환경상품, 장애인생산품 구매등 법적의무사항 준수
- 연간제품(물품,공사,용역) 구매 총액의 50% 이상을 중소기업제품으로 구매하여야 하며, 중소기업제품 중 물품구매 금액의 15% 이상을 기술개발제품으로 우선 구매하여야 한다.
- ※ 기술개발제품 : 우수조달제품, 성능인증(EPC), 신제품인증(NEP), 신기술인증(NET), 우수SW(GS)등

「공공기관 구매책임자에 대한 면책제도」

- 법적근거 : “중소기업제품 구매촉진 및 판로지원에 관한법률” 제 14조
- 내용: 우선구매 대상 기술개발제품을 구매(제14조의 2에 따른 기술개발제품 시범구매를 포함한다)하기로 계약한 공공기관의 구매 책임자는 고의나 중대한 과실이 입증되지 아니하면 그 제품의 구매로 생긴 손실에 대하여 책임을 지지 아니한다. (개정 2009. 12. 30., 2011. 3. 30., 2020. 4. 7.)

수익계약 선정사유 관련법령

["국가를 당사자로 하는 계약에 관한 법률 시행령"] 제26조 제1항 제3호의 비목

제26조 (수익계약에 의할수 있는 경우)

① 법 제7조 1항 단서에 따라 수익계약에 의할 수 있는 경우는 다음 각 호와 같다.

3. 「중소기업진흥에 관한 법률」 제2조제1호에 따른 중소기업자가 직접 생산한 다음 각 목의 제품을 해당 중소기업자로부터 제조·구매하는 경우
 - 가. 「중소기업제품 구매촉진 및 판로지원에 관한 법률」 제15조에 따라 성능인증을 받은 제품
 - 나. 「소프트웨어 진흥법」 제20조에 따라 품질인증을 받은 제품
 - 다. 「중소기업 기술혁신 촉진법」 제9조제1항제3호에 따른 지원을 받아 개발이 완료된 제품으로서 당초의 수요와 연계된 자가 구매를 협약한 제품
 - 라. 「산업기술혁신 촉진법」 제16조에 따라 신제품으로 인증받은 제품
 - 마. 「산업기술혁신 촉진법」 제15조의2, 「환경기술 및 환경산업 지원법」 제7조, 「건설기술 진흥법」 제14조 또는 「자연재해대책법」 제61조에 따라 인증 또는 지정·고시된 신기술을 이용하여 제조한 제품으로서 주무부장관이 상용화 단계에서 성능을 확인한 제품
 - 바. 「조달사업에 관한 법률 시행령」 제30조에 따라 우수조달물품으로 지정·고시된 제품
 - 사. 「조달사업에 관한 법률 시행령」 제31조에 따라 지정·고시된 우수조달 공동상표의 물품(기획재정부장관이 고시한 금액 미만의 물품을 구매하는 경우에 한정한다)
 - 자. 과학기술정보통신부장관이 「지능정보화 기본법」 제58조에 따른 정보보호시스템의 성능과 신뢰도에 관한 기준에 합치된 것으로 확인한 제품으로서 「전자정부법 시행령」 제69조에 따라 국가정보원장이 정한 정보보호시스템 유형별 도입요건을 준수한 제품
 - 차. 「재난 및 안전관리 기본법」 제73조의4제1항에 따른 적합성 인증을 받은 재난안전제품

“지방자치단체를 당사자로 하는 계약에 관한 법률 시행령” 제25조 제1항 제6호

제25조 (수익계약에 의할 수 있는 경우)

6. 다른 법률에 따라 특정사업자로 하여금 특수한 물품·재산 등을 매입하거나 제조하도록 하는 경우로서 다음 각 목의 경우 라. 「중소기업진흥에 관한 법률」 제2조제1호에 따른 중소기업자가 직접 생산한 다음의 어느 하나에 해당하는 제품을 그 생산자로부터 제조·구매하는 경우로서 주무부장관으로부터 인증 또는 지정된 유효기간(주무부장관이 인증 또는 지정된 유효기간을 연장한 경우에는 연장된 기간을 포함한다. 이하 이 목에서 같다) 이내에 해당하는 경우, 다만, 유효기간이 6년을 넘는 경우에는 6년으로 한다.

- 1) 「중소기업제품 구매촉진 및 판로지원에 관한 법률」 제15조에 따라 성능인증을 받은 제품
- 2) 「소프트웨어 진흥법」 제20조에 따라 품질인증을 받은 제품
- 3) 「산업기술혁신 촉진법」 제16조에 따라 신제품으로 인증된 제품
- 4) 「산업기술혁신 촉진법」 제15조의2, 「환경기술 및 환경산업 지원법」 제7조, 「건설기술 진흥법」 제14조 또는 「자연 재해 대책법」 제61조에 따라 인증 또는 지정·고시된 신기술을 이용하여 제조한 제품으로서 주무부장관이 상용화 단계에서 성능을 확인한 제품
- 5) 「조달사업에 관한 법률 시행령」 제30조에 따라 우수조달물품으로 지정·고시된 제품
- 6) 「조달사업에 관한 법률 시행령」 제31조에 따라 지정·고시된 우수조달공동상표의 물품(「국가를 당사자로 하는 계약에 관한 법률 시행령」 제26조제1항제3호바목에 따라 기획재정부장관이 고시한 금액 미만의 물품을 구매하는 경우에 한정한다)
- 7) 「중소기업 기술혁신 촉진법」 제9조제1항제3호에 따른 지원을 받아 개발이 완료된 제품으로서 당초의 수요와 연계된 자가 구매하기로 협약한 제품
- 8) 삭제 (2020. 11. 3.)
- 9) 「재난 및 안전관리 기본법」 제73조의4제1항에 따른 적합성 인증을 받은 제품

• 우수제품

우수제품

14

|우수제품

시스템명 (G2B식별번호) DCS-A-3004 (24926211)

제품전면	품명	모델명	규격	수량	가격
	VIEW FILTER	DVF-01	1CH	1	9,300,000
	N.V.R	DRV-3016	16CH	1	
	DOME CAMERA	DNC-ID204RX	200만화소, 9.07mmCMOS	1	

시스템명 (G2B식별번호) DCS-A-3005 (24926213)

제품전면	품명	모델명	규격	수량	가격
	VIEW FILTER	DVF-01	1CH	1	9,400,000
	N.V.R	DRV-3016	16CH	1	
	BULLET CAMERA	DNC-IB204RX	200만화소, 9.07mmCMOS	1	

시스템명 (G2B식별번호) DCS-A-3006 (24926214)

제품전면	품명	모델명	규격	수량	가격
	VIEW FILTER	DVF-01	1CH	1	13,800,000
	N.V.R	DRV-3016	16CH	1	
	SPEED DOME CAMERA	DNC-IP236RXT	200만화소, 12.7mmCMOS	1	

시스템명 (G2B식별번호) DCS-A-3007 (24926215)

제품전면	품명	모델명	규격	수량	가격
	VIEW FILTER	DVF-01	1CH	1	10,500,000
	N.V.R	DRV-3016	16CH	1	
	DOME CAMERA	DNC-ID204RX	200만화소, 9.07mmCMOS	1	
	BULLET CAMERA	DNC-IB204RX	200만화소, 9.07mmCMOS	1	

시스템명 (G2B식별번호) DCS-A-3008 (24926216)

제품전면	품명	모델명	규격	수량	가격
	VIEW FILTER	DVF-01	1CH	1	16,304,000
	N.V.R	DRV-3016	16CH	1	
	DOME CAMERA	DNC-ID204RX	200만화소, 9.07mmCMOS	1	
	BULLET CAMERA	DNC-IB204RX	200만화소, 9.07mmCMOS	1	
	SPEED DOME CAMERA	DNC-IP236RXT	200만화소, 12.7mmCMOS	1	

시스템명 (G2B식별번호) DCS-A-3009 (24926217)

제품전면	품명	모델명	규격	수량	가격
   10EA	VIEW FILTER	DVF-01	1CH	1	19,624,000
	N.V.R	DRV-3016	16CH	1	
	DOME CAMERA	DNC-ID204RX	200만화소, 9.07mmCMOS	10	

시스템명 (G2B식별번호) DCS-A-3010 (24926218)

제품전면	품명	모델명	규격	수량	가격
   10EA	VIEW FILTER	DVF-01	1CH	1	20,998,000
	N.V.R	DRV-3016	16CH	1	
	BULLET CAMERA	DNC-1B204RX	200만화소, 9.07mmCMOS	10	

시스템명 (G2B식별번호) DCS-A-3011 (24926219)

제품전면	품명	모델명	규격	수량	가격
   10EA	VIEW FILTER	DVF-01	1CH	1	60,382,000
	N.V.R	DRV-3016	16CH	1	
	SPEED DOME CAMERA	DNC-1P236RXT	200만화소, 12.7mmCMOS	10	

시스템명 (G2B식별번호) DCS-A-3012 (24926220)

제품전면	품명	모델명	규격	수량	가격
   20EA	VIEW FILTER	DVF-01	1CH	1	33,019,000
	N.V.R	DRV-3016	16CH	1	
	DOME CAMERA	DNC-ID204RX	200만화소, 9.07mmCMOS	20	

시스템명 (G2B식별번호) DCS-A-3013 (24926221)

제품전면	품명	모델명	규격	수량	가격
   20EA	VIEW FILTER	DVF-01	1CH	1	35,767,000
	N.V.R	DRV-3016	16CH	1	
	BULLET CAMERA	DNC-1B204RX	200만화소, 9.07mmCMOS	20	

|우수제품

시스템명 (G2B식별번호) DCS-A-3014 (24926222)

제품전면	품명	모델명	규격	수량	가격
	VIEW FILTER	DVF-01	1CH	1	114,536,000
	N.V.R	DRV-3016	16CH	1	
	SPEED DOME CAMERA	DNC-IP236RXT	200만화소, 12.7mmCMOS	20	

시스템명 (G2B식별번호) DCS-A-3015 (24926223)

제품전면	품명	모델명	규격	수량	가격
	VIEW FILTER	DVF-01	1CH	1	43,781,000
	N.V.R	DRV-3016	16CH	1	
	DOME CAMERA	DNC-ID204RX	200만화소, 9.07mmCMOS	30	

시스템명 (G2B식별번호) DCS-A-3016 (24926224)

제품전면	품명	모델명	규격	수량	가격
	VIEW FILTER	DVF-01	1CH	1	47,903,000
	N.V.R	DRV-3016	16CH	1	
	BULLET CAMERA	DNC-IB204RX	200만화소, 9.07mmCMOS	30	

시스템명 (G2B식별번호) DCS-A-3017 (24926225)

제품전면	품명	모델명	규격	수량	가격
	VIEW FILTER	DVF-01	1CH	1	166,057,000
	N.V.R	DRV-3016	16CH	1	
	SPEED DOME CAMERA	DNC-IP236RXT	200만화소, 12.7mmCMOS	30	

시스템명 (G2B식별번호) DCS-A-3023 (24926438)

제품전면	품명	모델명	규격	수량	가격
	VIEW FILTER	DVF-01	1CH	1	9,700,000
	N.V.R	DRV-3016	16CH	1	
	BULLET CAMERA	DNC-IB204RX	200만화소, 9.07mmCMOS	1	
	카메라브래킷	PM-CFB3042301	Arm설치형, 제작	1	

시스템명 (G2B식별번호) DCS-A-3024 (24926439)

제품전면	품명	모델명	규격	수량	가격
	VIEW FILTER	DVF-01	1CH	1	14,000,000
	N.V.R	DRV-3016	16CH	1	
	SPEED DOME CAMERA	DNC-IP236RXT	200만화소, 12.7mmCMOS	1	
	카메라브래킷	PM-CFB3042301	Arm설치형, 제작	1	

시스템명 (G2B식별번호) DCS-A-3025 (24926440)

제품전면	품명	모델명	규격	수량	가격
	VIEW FILTER	DVF-01	1CH	1	15,446,000
	N.V.R	DRV-3016	16CH	1	
	BULLET CAMERA	DNC-IB204RX	200만화소, 9.07mmCMOS	1	
	SPEED DOME CAMERA	DNC-IP236RXT	200만화소, 12.7mmCMOS	1	
	카메라브래킷	PM-CFB3042301	Arm설치형, 제작	1	

시스템명 (G2B식별번호) DCS-A-3026 (24926441)

제품전면	품명	모델명	규격	수량	가격
	VIEW FILTER	DVF-01	1CH	1	16,522,000
	N.V.R	DRV-3016	16CH	1	
	DOME CAMERA	DNC-ID204RX	200만화소, 9.07mmCMOS	1	
	BULLET CAMERA	DNC-IB204RX	200만화소, 9.07mmCMOS	1	
	SPEED DOME CAMERA	DNC-IP236RXT	200만화소, 12.7mmCMOS	1	
	카메라브래킷	PM-CFB3042301	Arm설치형, 제작	1	

시스템명 (G2B식별번호) DCS-A-3027 (24926442)

제품전면	품명	모델명	규격	수량	가격
	VIEW FILTER	DVF-01	1CH	1	9,800,000
	N.V.R	DRV-3016	16CH	1	
	DOME CAMERA	DNC-ID204RX	200만화소, 9.07mmCMOS	1	
	카메라브래킷	PM-CFB3042301	Arm설치형, 제작	1	
	광분배함	FDF-RACK-SC-1U-12P	12Core	1	
	광송수신모듈	SFPP-LX20	Single Mode	1	

시스템명 (G2B식별번호) DCS-A-3028 (24926443)

제품전면	품명	모델명	규격	수량	가격
	VIEW FILTER	DVF-01	1CH	1	14,000,000
	N.V.R	DRV-3016	16CH	1	
	SPEED DOME CAMERA	DNC-IP236RXT	200만화소, 12.7mmCMOS	1	
	카메라브래킷	PM-CFB3042301	Arm설치형, 제작	1	
	광분배함	FDF-RACK-SC-1U-12P	12Core	1	
	광송수신모듈	SFPP-LX20	Single Mode	1	

|우수제품

시스템명 (G2B식별번호) DCS-A-3029 (24926444)

제품전면	품명	모델명	규격	수량	가격
	VIEW FILTER	DVF-01	1CH	1	15,541,000
	N.V.R	DRV-3016	16CH	1	
	BULLET CAMERA	DNC-IB204RX	200만화소, 9.07mmCMOS	1	
	SPEED DOME CAMERA	DNC-IP236RXT	200만화소, 12.7mmCMOS	1	
	카메라브래킷	PM-CFB3042301	Arm 설치형, 제작	1	
	광분배함	FDFRACK-5C-1U-12P	12Core	1	
	광송수신모듈	SFPP-LX20	Single Mode	1	

시스템명 (G2B식별번호) DCS-A-3030 (24926445)

제품전면	품명	모델명	규격	수량	가격
	VIEW FILTER	DVF-01	1CH	1	16,617,000
	N.V.R	DRV-3016	16CH	1	
	DOME CAMERA	DNC-ID204RX	200만화소, 9.07mmCMOS	1	
	BULLET CAMERA	DNC-IB204RX	200만화소, 9.07mmCMOS	1	
	SPEED DOME CAMERA	DNC-IP236RXT	200만화소, 12.7mmCMOS	1	
	카메라브래킷	PM-CFB3042301	Arm 설치형, 제작	1	
	광분배함	FDFRACK-5C-1U-12P	12Core	1	
	광송수신모듈	SFPP-LX20	Single Mode	1	

시스템명 (G2B식별번호) DCS-A-3031 (24926446)

제품전면	품명	모델명	규격	수량	가격
	VIEW FILTER	DVF-01	1CH	1	10,500,000
	실시간 능동형 화질개선 장치 제어 프로그램	DID-01S	WINDOWS	1	
	N.V.R	DRV-3016	16CH	1	
	DOME CAMERA	DNC-ID204RX	200만화소, 9.07mmCMOS	1	

시스템명 (G2B식별번호) DCS-A-3032 (24926447)

제품전면	품명	모델명	규격	수량	가격
	VIEW FILTER	DVF-01	1CH	1	10,700,000
	실시간 능동형 화질개선 장치 제어 프로그램	DID-01S	WINDOWS	1	
	N.V.R	DRV-3016	16CH	1	
	BULLET CAMERA	DNC-IB204RX	200만화소, 9.07mmCMOS	1	

시스템명 (G2B식별번호) DCS-A-3033 (24926448)

제품전면	품명	모델명	규격	수량	가격
	VIEW FILTER	DVF-01	1CH	1	15,000,000
	실시간 능동형 화질개선 장치 제어 프로그램	DID-01S	WINDOWS	1	
	N.V.R	DRV-3016	16CH	1	
	SPEED DOME CAMERA	DNC-IP236RXT	200만화소, 12.7mmCMOS	1	

시스템명 (G2B식별번호) DCS-A-3034 (24926450)

제품전면	품명	모델명	규격	수량	가격
	VIEW FILTER	DVF-01	1CH	1	11,900,000
	실시간 능동형 화질개선 장치 제어 프로그램	DID-01 S	WINDOWS	1	
	N.V.R	DRV-3016	16CH	1	
	DOME CAMERA	DNC-ID204RX	200만화소, 9.07mmCMOS	1	
	BULLET CAMERA	DNC-IB204RX	200만화소, 9.07mmCMOS	1	

시스템명 (G2B식별번호) DCS-A-3035 (24926451)

제품전면	품명	모델명	규격	수량	가격
	VIEW FILTER	DVF-01	1CH	1	17,669,000
	실시간 능동형 화질개선 장치 제어 프로그램	DID-01 S	WINDOWS	1	
	N.V.R	DRV-3016	16CH	1	
	DOME CAMERA	DNC-ID204RX	200만화소, 9.07mmCMOS	1	
	BULLET CAMERA	DNC-IB204RX	200만화소, 9.07mmCMOS	1	
	SPEED DOME CAMERA	DNC-IP236RXT	200만화소, 12.7mmCMOS	1	

시스템명 (G2B식별번호) DCS-A-3036 (24926452)

제품전면	품명	모델명	규격	수량	가격
	VIEW FILTER	DVF-01	1CH	1	20,989,000
	실시간 능동형 화질개선 장치 제어 프로그램	DID-01 S	WINDOWS	1	
	N.V.R	DRV-3016	16CH	1	
	DOME CAMERA	DNC-ID204RX	200만화소, 9.07mmCMOS	10	

시스템명 (G2B식별번호) DCS-A-3037 (24926453)

제품전면	품명	모델명	규격	수량	가격
	VIEW FILTER	DVF-01	1CH	1	22,363,000
	실시간 능동형 화질개선 장치 제어 프로그램	DID-01 S	WINDOWS	1	
	N.V.R	DRV-3016	16CH	1	
	BULLET CAMERA	DNC-IB204RX	200만화소, 9.07mmCMOS	10	

시스템명 (G2B식별번호) DCS-A-3038 (24926454)

제품전면	품명	모델명	규격	수량	가격
	VIEW FILTER	DVF-01	1CH	1	61,747,000
	실시간 능동형 화질개선 장치 제어 프로그램	DID-01 S	WINDOWS	1	
	N.V.R	DRV-3016	16CH	1	
	SPEED DOME CAMERA	DNC-IP236RXT	200만화소, 12.7mmCMOS	10	

|우수제품

시스템명 (G2B식별번호) DCS-A-3039 (24926455)

제품전면	품명	모델명	규격	수량	가격
	VIEW FILTER	DVF-01	1CH	1	34,000,000
	실시간 능동형 화질개선 장치 제어 프로그램	DID-01S	WINDOWS	1	
	N.V.R	DRV-3016	16CH	1	
	DOME CAMERA	DNC-ID204RX	200만화소, 9.07mmCMOS	20	

시스템명 (G2B식별번호) DCS-A-3040 (24926456)

제품전면	품명	모델명	규격	수량	가격
	VIEW FILTER	DVF-01	1CH	1	37,132,000
	실시간 능동형 화질개선 장치 제어 프로그램	DID-01S	WINDOWS	1	
	N.V.R	DRV-3016	16CH	1	
	BULLET CAMERA	DNC-IB204RX	200만화소, 9.07mmCMOS	20	

시스템명 (G2B식별번호) DCS-A-3041 (24926457)

제품전면	품명	모델명	규격	수량	가격
	VIEW FILTER	DVF-01	1CH	1	115,901,000
	실시간 능동형 화질개선 장치 제어 프로그램	DID-01S	WINDOWS	1	
	N.V.R	DRV-3016	16CH	1	
	SPEED DOME CAMERA	DNC-IP236RXT	200만화소, 12.7mmCMOS	20	

시스템명 (G2B식별번호) DCS-A-3042 (24926458)

제품전면	품명	모델명	규격	수량	가격
	VIEW FILTER	DVF-01	1CH	1	45,146,000
	실시간 능동형 화질개선 장치 제어 프로그램	DID-01S	WINDOWS	1	
	N.V.R	DRV-3016	16CH	1	
	DOME CAMERA	DNC-ID204RX	200만화소, 9.07mmCMOS	30	

시스템명 (G2B식별번호) DCS-A-3043 (24926459)

제품전면	품명	모델명	규격	수량	가격
	VIEW FILTER	DVF-01	1CH	1	49,268,000
	실시간 능동형 화질개선 장치 제어 프로그램	DID-01S	WINDOWS	1	
	N.V.R	DRV-3016	16CH	1	
	BULLET CAMERA	DNC-IB204RX	200만화소, 9.07mmCMOS	30	

시스템명 (G2B식별번호) DCS-A-3044 (24926490)

제품전면	품명	모델명	규격	수량	가격
	VIEW FILTER	DVF-01	1CH	1	167,422,000
	실시간 능동형 화질개선 장치 제어 프로그램	DID-01S	WINDOWS	1	
	N.V.R	DRV-3016	16CH	1	
	SPEED DOME CAMERA	DNC-IP236RXT	200만화소, 12.7mmCMOS	30	

시스템명 (G2B식별번호) DCS-A-3047 (24926634)

제품전면	품명	모델명	규격	수량	가격
	VIEW FILTER	DVF-01	1CH	1	15,379,000
	실시간 능동형 화질개선 장치 제어 프로그램	DID-01S	WINDOWS	1	
	N.V.R	DRV-3016	16CH	1	
	SPEED DOME CAMERA	DNC-IP2036RXT	200만화소, 12.7mmCMOS	1	

시스템명 (G2B식별번호) DCS-A-3048 (24926635)

제품전면	품명	모델명	규격	수량	가격
	VIEW FILTER	DVF-01	1CH	1	11,303,000
	실시간 능동형 화질개선 장치 제어 프로그램	DID-01S	WINDOWS	1	
	N.V.R	DRV-3016	16CH	1	
	DOME CAMERA	DNC-ID204RX	200만화소, 9.07mmCMOS	1	
	BULLET CAMERA	DNC-IB204RX	200만화소, 9.07mmCMOS	1	

시스템명 (G2B식별번호) DCS-A-3052 (24926670)

제품전면	품명	모델명	규격	수량	가격
	VIEW FILTER	DVF-01	1CH	1	61,747,000
	실시간 능동형 화질개선 장치 제어 프로그램	DID-01S	WINDOWS	1	
	N.V.R	DRV-3016	16CH	1	
	SPEED DOME CAMERA	DNC-IP2036RXT	200만화소, 12.7mmCMOS	10	

시스템명 (G2B식별번호) DCS-A-3055 (24926674)

제품전면	품명	모델명	규격	수량	가격
	VIEW FILTER	DVF-01	1CH	1	115,901,000
	실시간 능동형 화질개선 장치 제어 프로그램	DID-01S	WINDOWS	1	
	N.V.R	DRV-3032	32CH	1	
	SPEED DOME CAMERA	DNC-IP2036RXT	200만화소, 12.7mmCMOS	20	

|우수제품

시스템명 (G2B식별번호) DCS-A-3058 (24926678)

제품전면	품명	모델명	규격	수량	가격
	VIEW FILTER	DVF-01	1CH	1	167,422,000
	실시간 능동형 화질개선 장치 제어 프로그램	DID-01S	WINDOWS	1	
	N.V.R	DRV-3032	32CH	1	
	SPEED DOME CAMERA	DNC-IP2036RXT	200만화소, 12.7mmCMOS	30	

시스템명 (G2B식별번호) DCS-A-3059 (24926680)

제품전면	품명	모델명	규격	수량	가격
	VIEW FILTER	DVF-01	1CH	1	10,600,000
	실시간 능동형 화질개선 장치 제어 프로그램	DID-01S	WINDOWS	1	
	N.V.R	DRV-3016	16CH	1	
	DOME CAMERA	DNC-ID204RX	200만화소, 9.07mmCMOS	1	
	광분배함	FDFRACK-SC-1U-12P	12Core	1	
	광송수신모듈	SFPP-LX20	Single Mode	1	

시스템명 (G2B식별번호) DCS-A-3060 (24926712)

제품전면	품명	모델명	규격	수량	가격
	VIEW FILTER	DVF-01	1CH	1	10,800,000
	실시간 능동형 화질개선 장치 제어 프로그램	DID-01S	WINDOWS	1	
	N.V.R	DRV-3016	16CH	1	
	BULLET CAMERA	DNC-IB204RX	200만화소, 9.07mmCMOS	1	
	광분배함	FDFRACK-SC-1U-12P	12Core	1	
	광송수신모듈	SFPP-LX20	Single Mode	1	

시스템명 (G2B식별번호) DCS-A-3061 (24926714)

제품전면	품명	모델명	규격	수량	가격
	VIEW FILTER	DVF-01	1CH	1	15,000,000
	실시간 능동형 화질개선 장치 제어 프로그램	DID-01S	WINDOWS	1	
	N.V.R	DRV-3016	16CH	1	
	SPEED DOME CAMERA	DNC-IP236RXT	200만화소, 12.7mmCMOS	1	
	광분배함	FDFRACK-SC-1U-12P	12Core	1	
	광송수신모듈	SFPP-LX20	Single Mode	1	

시스템명 (G2B식별번호) DCS-A-3062 (24926716)

제품전면	품명	모델명	규격	수량	가격
	VIEW FILTER	DVF-01	1CH	1	12,000,000
	실시간 능동형 화질개선 장치 제어 프로그램	DID-01S	WINDOWS	1	
	N.V.R	DRV-3016	16CH	1	
	DOME CAMERA	DNC-ID204RX	200만화소, 9.07mmCMOS	1	
	BULLET CAMERA	DNC-IB204RX	200만화소, 9.07mmCMOS	1	
	광분배함	FDFRACK-SC-1U-12P	12Core	1	
광송수신모듈	SFPP-LX20	Single Mode	1		

시스템명 (G2B식별번호) DCS-A-3063 (24926719)

제품전면	품명	모델명	규격	수량	가격
	VIEW FILTER	DVF-01	1CH	1	17,763,000
	실시간 능동형 화질개선 장치 제어 프로그램	DID-01S	WINDOWS	1	
	N.V.R	DRV-3016	16CH	1	
	DOME CAMERA	DNC-ID204RX	200만화소, 9.07mmCMOS	1	
	BULLET CAMERA	DNC-IB204RX	200만화소, 9.07mmCMOS	1	
	SPEED DOME CAMERA	DNC-IP236RXT	200만화소, 12.7mmCMOS	1	
	광분배함	FDFRACK-5G-1U-12P	12Core	1	
	광송수신모듈	SFPP-LX20	Single Mode	1	

시스템명 (G2B식별번호) DCS-A-3064 (24926721)

제품전면	품명	모델명	규격	수량	가격
	VIEW FILTER	DVF-01	1CH	1	11,000,000
	실시간 능동형 화질개선 장치 제어 프로그램	DID-01S	WINDOWS	1	
	N.V.R	DRV-3016	16CH	1	
	BULLET CAMERA	DNC-IB204RX	200만화소, 9.07mmCMOS	1	
	카메라브래킷	PM-CFB3042301	Arm설치형, 제작	1	

시스템명 (G2B식별번호) DCS-A-3065 (24926723)

제품전면	품명	모델명	규격	수량	가격
	VIEW FILTER	DVF-01	1CH	1	15,000,000
	실시간 능동형 화질개선 장치 제어 프로그램	DID-01S	WINDOWS	1	
	N.V.R	DRV-3016	16CH	1	
	SPEED DOME CAMERA	DNC-IP236RXT	200만화소, 12.7mmCMOS	1	
	카메라브래킷	PM-CFB3042301	Arm설치형, 제작	1	

시스템명 (G2B식별번호) DCS-A-3066 (24926725)

제품전면	품명	모델명	규격	수량	가격
	VIEW FILTER	DVF-01	1CH	1	16,700,000
	실시간 능동형 화질개선 장치 제어 프로그램	DID-01S	WINDOWS	1	
	N.V.R	DRV-3016	16CH	1	
	BULLET CAMERA	DNC-IB204RX	200만화소, 9.07mmCMOS	1	
	SPEED DOME CAMERA	DNC-IP236RXT	200만화소, 12.7mmCMOS	1	
	카메라브래킷	PM-CFB3042301	Arm설치형, 제작	1	

시스템명 (G2B식별번호) DCS-A-3067 (24926728)

제품전면	품명	모델명	규격	수량	가격
	VIEW FILTER	DVF-01	1CH	1	17,887,000
	실시간 능동형 화질개선 장치 제어 프로그램	DID-01S	WINDOWS	1	
	N.V.R	DRV-3016	16CH	1	
	DOME CAMERA	DNC-ID204RX	200만화소, 9.07mmCMOS	1	
	BULLET CAMERA	DNC-IB204RX	200만화소, 9.07mmCMOS	1	
	SPEED DOME CAMERA	DNC-IP236RXT	200만화소, 12.7mmCMOS	1	
	카메라브래킷	PM-CFB3042301	Arm설치형, 제작	1	

우수제품

시스템명 (G2B식별번호) DCS-A-3068 (24926730)

제품전면	품명	모델명	규격	수량	가격
	VIEW FILTER	DVF-01	1CH	1	11,000,000
	실시간 능동형 화질개선 장치 제어 프로그램	DID-01S	WINDOWS	1	
	N.V.R	DRV-3016	16CH	1	
	BULLET CAMERA	DNC-IB204RX	200만화소, 9.07mmCMOS	1	
	카메라브래킷	PM-CFB3042301	Arm설치형, 제작	1	
	광분배함	FDF-RACK-SC-1U-12P	12Core	1	
	광송수신모듈	SFPP-LX20	Single Mode	1	

시스템명 (G2B식별번호) DCS-A-3069 (24926732)

제품전면	품명	모델명	규격	수량	가격
	VIEW FILTER	DVF-01	1CH	1	15,400,000
	실시간 능동형 화질개선 장치 제어 프로그램	DID-01S	WINDOWS	1	
	N.V.R	DRV-3016	16CH	1	
	SPEED DOME CAMERA	DNC-IP236RXT	200만화소, 12.7mmCMOS	1	
	카메라브래킷	PM-CFB3042301	Arm설치형, 제작	1	
	광분배함	FDF-RACK-SC-1U-12P	12Core	1	
	광송수신모듈	SFPP-LX20	Single Mode	1	

시스템명 (G2B식별번호) DCS-A-3070 (24926733)

제품전면	품명	모델명	규격	수량	가격
	VIEW FILTER	DVF-01	1CH	1	16,800,000
	실시간 능동형 화질개선 장치 제어 프로그램	DID-01S	WINDOWS	1	
	N.V.R	DRV-3016	16CH	1	
	BULLET CAMERA	DNC-IB204RX	200만화소, 9.07mmCMOS	1	
	SPEED DOME CAMERA	DNC-IP236RXT	200만화소, 12.7mmCMOS	1	
	카메라브래킷	PM-CFB3042301	Arm설치형, 제작	1	
	광분배함	FDF-RACK-SC-1U-12P	12Core	1	
광송수신모듈	SFPP-LX20	Single Mode	1		

시스템명 (G2B식별번호) DCS-A-3071 (24926734)

제품전면	품명	모델명	규격	수량	가격
	VIEW FILTER	DVF-01	1CH	1	17,982,000
	실시간 능동형 화질개선 장치 제어 프로그램	DID-01S	WINDOWS	1	
	N.V.R	DRV-3016	16CH	1	
	DOME CAMERA	DNC-ID204RX	200만화소, 9.07mmCMOS	1	
	BULLET CAMERA	DNC-IB204RX	200만화소, 9.07mmCMOS	1	
	SPEED DOME CAMERA	DNC-IP236RXT	200만화소, 12.7mmCMOS	1	
	카메라브래킷	PM-CFB3042301	Arm설치형, 제작	1	
광분배함	FDF-RACK-SC-1U-12P	12Core	1		
광송수신모듈	SFPP-LX20	Single Mode	1		

시스템명 (G2B식별번호) DCS-A-3072 (24926735)

제품전면	품명	모델명	규격	수량	가격
	VIEW FILTER	DVF-01	1CH	1	13,000,000
	실시간 능동형 화질개선 장치 제어 프로그램	DID-01 S	WINDOWS	1	
	N.V.R	DRV-3016	16CH	1	
	DOME CAMERA	DNC-ID204RX	200만화소, 9.07mmCMOS	1	
	ETHERNET SWITCHING HUB	DNH-82P	UTP 8Port, SFP 2port, PoE	1	

시스템명 (G2B식별번호) DCS-A-3073 (24926738)

제품전면	품명	모델명	규격	수량	가격
	VIEW FILTER	DVF-01	1CH	1	13,200,000
	실시간 능동형 화질개선 장치 제어 프로그램	DID-01 S	WINDOWS	1	
	N.V.R	DRV-3016	16CH	1	
	BULLET CAMERA	DNC-IB204RX	200만화소, 9.07mmCMOS	1	
	ETHERNET SWITCHING HUB	DNH-82P	UTP 8Port, SFP 2port, PoE	1	

시스템명 (G2B식별번호) DCS-A-3074 (24926739)

제품전면	품명	모델명	규격	수량	가격
	VIEW FILTER	DVF-01	1CH	1	17,500,000
	실시간 능동형 화질개선 장치 제어 프로그램	DID-01 S	WINDOWS	1	
	N.V.R	DRV-3016	16CH	1	
	SPEED DOME CAMERA	DNC-IP236RXT	200만화소, 12.7mmCMOS	1	
	ETHERNET SWITCHING HUB	DNH-82P	UTP 8Port, SFP 2port, PoE	1	

시스템명 (G2B식별번호) DCS-A-3075 (24926740)

제품전면	품명	모델명	규격	수량	가격
	VIEW FILTER	DVF-01	1CH	1	14,400,000
	실시간 능동형 화질개선 장치 제어 프로그램	DID-01 S	WINDOWS	1	
	N.V.R	DRV-3016	16CH	1	
	DOME CAMERA	DNC-ID204RX	200만화소, 9.07mmCMOS	1	
	BULLET CAMERA	DNC-IB204RX	200만화소, 9.07mmCMOS	1	
	ETHERNET SWITCHING HUB	DNH-82P	UTP 8Port, SFP 2port, PoE	1	

시스템명 (G2B식별번호) DCS-A-3076 (24926741)

제품전면	품명	모델명	규격	수량	가격
	VIEW FILTER	DVF-01	1CH	1	19,901,000
	실시간 능동형 화질개선 장치 제어 프로그램	DID-01 S	WINDOWS	1	
	N.V.R	DRV-3016	16CH	1	
	DOME CAMERA	DNC-ID204RX	200만화소, 9.07mmCMOS	1	
	BULLET CAMERA	DNC-IB204RX	200만화소, 9.07mmCMOS	1	
	SPEED DOME CAMERA	DNC-IP236RXT	200만화소, 12.7mmCMOS	1	
	ETHERNET SWITCHING HUB	DNH-82P	UTP 8Port, SFP 2port, PoE	1	

|우수제품

시스템명 (G2B식별번호) DCS-A-3077 (24926742)

제품전면	품명	모델명	규격	수량	가격
	VIEW FILTER	DVF-01	1CH	1	23,221,000
	실시간능동형 화질개선 장치 제어 프로그램	DID-01S	WINDOWS	1	
	N.V.R	DRV-3016	16CH	1	
	DOME CAMERA	DNC-ID204RX	200만화소, 9.07mmCMOS	10	
	ETHERNET SWITCHING HUB	DNH-82P	UTP 8Port, SFP 2port, PoE	1	

시스템명 (G2B식별번호) DCS-A-3078 (24926743)

제품전면	품명	모델명	규격	수량	가격
	VIEW FILTER	DVF-01	1CH	1	24,595,000
	실시간능동형 화질개선 장치 제어 프로그램	DID-01S	WINDOWS	1	
	N.V.R	DRV-3016	16CH	1	
	BULLET CAMERA	DNC-IB204RX	200만화소, 9.07mmCMOS	10	
	ETHERNET SWITCHING HUB	DNH-82P	UTP 8Port, SFP 2port, PoE	1	

시스템명 (G2B식별번호) DCS-A-3079 (24926744)

제품전면	품명	모델명	규격	수량	가격
	VIEW FILTER	DVF-01	1CH	1	63,980,000
	실시간능동형 화질개선 장치 제어 프로그램	DID-01S	WINDOWS	1	
	N.V.R	DRV-3016	16CH	1	
	SPEED DOME CAMERA	DNC-IP236RXT	200만화소, 12.7mmCMOS	10	
	ETHERNET SWITCHING HUB	DNH-82P	UTP 8Port, SFP 2port, PoE	1	

시스템명 (G2B식별번호) DCS-A-3080 (24926745)

제품전면	품명	모델명	규격	수량	가격
	VIEW FILTER	DVF-01	1CH	1	36,617,000
	실시간능동형 화질개선 장치 제어 프로그램	DID-01S	WINDOWS	1	
	N.V.R	DRV-3032	32CH	1	
	DOME CAMERA	DNC-ID204RX	200만화소, 9.07mmCMOS	20	
	ETHERNET SWITCHING HUB	DNH-82P	UTP 8Port, SFP 2port, PoE	1	

시스템명 (G2B식별번호) DCS-A-3081 (24926746)

제품전면	품명	모델명	규격	수량	가격
	VIEW FILTER	DVF-01	1CH	1	39,365,000
	실시간능동형 화질개선 장치 제어 프로그램	DID-01S	WINDOWS	1	
	N.V.R	DRV-3032	32CH	1	
	BULLET CAMERA	DNC-IB204RX	200만화소, 9.07mmCMOS	20	
	ETHERNET SWITCHING HUB	DNH-82P	UTP 8Port, SFP 2port, PoE	1	

시스템명 (G2B식별번호) DCS-A-3082 (24926747)

제품전면	품명	모델명	규격	수량	가격
	VIEW FILTER	DVF-01	1CH	1	118,134,000
	실시간 능동형 화질개선 장치 제어 프로그램	DID-01S	WINDOWS	1	
	N.V.R	DRV-3032	32CH	1	
	SPEED DOME CAMERA	DNC-IP236RXT	200만화소, 12.7mmCMOS	20	
	ETHERNET SWITCHING HUB	DNH-82P	UTP 8Port, SFP 2port, PoE	1	

시스템명 (G2B식별번호) DCS-A-3083 (24926748)

제품전면	품명	모델명	규격	수량	가격
	VIEW FILTER	DVF-01	1CH	1	47,379,000
	실시간 능동형 화질개선 장치 제어 프로그램	DID-01S	WINDOWS	1	
	N.V.R	DRV-3032	32CH	1	
	DOME CAMERA	DNC-ID204RX	200만화소, 9.07mmCMOS	30	
	ETHERNET SWITCHING HUB	DNH-82P	UTP 8Port, SFP 2port, PoE	1	

시스템명 (G2B식별번호) DCS-A-3084 (24926749)

제품전면	품명	모델명	규격	수량	가격
	VIEW FILTER	DVF-01	1CH	1	51,500,000
	실시간 능동형 화질개선 장치 제어 프로그램	DID-01S	WINDOWS	1	
	N.V.R	DRV-3032	32CH	1	
	BULLET CAMERA	DNC-1B204RX	200만화소, 9.07mmCMOS	30	
	ETHERNET SWITCHING HUB	DNH-82P	UTP 8Port, SFP 2port, PoE	1	

시스템명 (G2B식별번호) DCS-A-3085 (24926752)

제품전면	품명	모델명	규격	수량	가격
	VIEW FILTER	DVF-01	1CH	1	169,654,000
	실시간 능동형 화질개선 장치 제어 프로그램	DID-01S	WINDOWS	1	
	N.V.R	DRV-3032	32CH	1	
	SPEED DOME CAMERA	DNC-IP236RXT	200만화소, 12.7mmCMOS	30	
	ETHERNET SWITCHING HUB	DNH-82P	UTP 8Port, SFP 2port, PoE	1	

시스템명 (G2B식별번호) DCS-A-3086 (24926790)

제품전면	품명	모델명	규격	수량	가격
	VIEW FILTER	DVF-01	1CH	1	13,000,000
	실시간 능동형 화질개선 장치 제어 프로그램	DID-01S	WINDOWS	1	
	N.V.R	DRV-3016	16CH	1	
	DOME CAMERA	DNC-ID204RX	200만화소, 9.07mmCMOS	1	
	ETHERNET SWITCHING HUB	DNH-82P	UTP 8Port, SFP 2port, PoE	1	
	광분배함	FD-RACK-SC-1U-12P	12Core	1	
	광송수신모듈	SFPP-LX20	Single Mode	1	

|우수제품

시스템명 (G2B식별번호) DCS-A-3087 (24926792)

제품전면	품명	모델명	규격	수량	가격
 <p>SOFTWARE DS-01S</p>	VIEW FILTER	DVF-01	1CH	1	13,300,000
	실시간능동형 화질개선 장치 제어 프로그램	DID-01S	WINDOWS	1	
	N.V.R	DRV-3016	16CH	1	
	BULLET CAMERA	DNC-IB204RX	200만화소, 9.07mmCMOS	1	
	ETHERNET SWITCHING HUB	DNH-82P	UTP 8Port, SFP 2port, PoE	1	
	광분배함	FDF-RACK-5C-1U-12P	12Core	1	
	광송수신모듈	SFPP-LX20	Single Mode	1	

시스템명 (G2B식별번호) DCS-A-3088 (24926794)

제품전면	품명	모델명	규격	수량	가격
 <p>SOFTWARE DS-01S</p>	VIEW FILTER	DVF-01	1CH	1	17,706,000
	실시간능동형 화질개선 장치 제어 프로그램	DID-01S	WINDOWS	1	
	N.V.R	DRV-3016	16CH	1	
	SPEED DOME CAMERA	DNC-IP236RXT	200만화소, 12.7mmCMOS	1	
	ETHERNET SWITCHING HUB	DNH-82P	UTP 8Port, SFP 2port, PoE	1	
	광분배함	FDF-RACK-5C-1U-12P	12Core	1	
	광송수신모듈	SFPP-LX20	Single Mode	1	

시스템명 (G2B식별번호) DCS-A-3089 (24926795)

제품전면	품명	모델명	규격	수량	가격
 <p>SOFTWARE DS-01S</p>	VIEW FILTER	DVF-01	1CH	1	14,500,000
	실시간능동형 화질개선 장치 제어 프로그램	DID-01S	WINDOWS	1	
	N.V.R	DRV-3016	16CH	1	
	DOME CAMERA	DNC-ID204RX	200만화소, 9.07mmCMOS	1	
	BULLET CAMERA	DNC-IB204RX	200만화소, 9.07mmCMOS	1	
	ETHERNET SWITCHING HUB	DNH-82P	UTP 8Port, SFP 2port, PoE	1	
	광분배함	FDF-RACK-5C-1U-12P	12Core	1	
	광송수신모듈	SFPP-LX20	Single Mode	1	

시스템명 (G2B식별번호) DCS-A-3090 (24926796)

제품전면	품명	모델명	규격	수량	가격
 <p>SOFTWARE DS-01S</p>	VIEW FILTER	DVF-01	1CH	1	19,996,000
	실시간능동형 화질개선 장치 제어 프로그램	DID-01S	WINDOWS	1	
	N.V.R	DRV-3016	16CH	1	
	DOME CAMERA	DNC-ID204RX	200만화소, 9.07mmCMOS	1	
	BULLET CAMERA	DNC-IB204RX	200만화소, 9.07mmCMOS	1	
	SPEED DOME CAMERA	DNC-IP236RXT	200만화소, 12.7mmCMOS	1	
	ETHERNET SWITCHING HUB	DNH-82P	UTP 8Port, SFP 2port, PoE	1	
	광분배함	FDF-RACK-5C-1U-12P	12Core	1	
	광송수신모듈	SFPP-LX20	Single Mode	1	

시스템명 (G2B식별번호) DCS-A-3099 (24926817)

제품전면	품명	모델명	규격	수량	가격
	VIEW FILTER	DVF-01	1CH	1	13,000,000
	실시간 능동형 화질개선 장치 제어 프로그램	DID-01S	WINDOWS	1	
	N.V.R	DRV-3016	16CH	1	
	DOME CAMERA	DNC-ID204RX	200만화소, 9.07mmCMOS	1	
	ETHERNET SWITCHING HUB	DNH-244P	UTP 24Port, SFP 4Port, PoE	1	

시스템명 (G2B식별번호) DCS-A-3100 (24926818)

제품전면	품명	모델명	규격	수량	가격
	VIEW FILTER	DVF-01	1CH	1	13,100,000
	실시간 능동형 화질개선 장치 제어 프로그램	DID-01S	WINDOWS	1	
	N.V.R	DRV-3016	16CH	1	
	BULLET CAMERA	DNC-IB204RX	200만화소, 9.07mmCMOS	1	
	ETHERNET SWITCHING HUB	DNH-244P	UTP 24Port, SFP 4Port, PoE	1	

시스템명 (G2B식별번호) DCS-A-3101 (24926819)

제품전면	품명	모델명	규격	수량	가격
	VIEW FILTER	DVF-01	1CH	1	17,700,000
	실시간 능동형 화질개선 장치 제어 프로그램	DID-01S	WINDOWS	1	
	N.V.R	DRV-3016	16CH	1	
	SPEED DOME CAMERA	DNC-IP236RXT	200만화소, 12.7mmCMOS	1	
	ETHERNET SWITCHING HUB	DNH-244P	UTP 24Port, SFP 4Port, PoE	1	

시스템명 (G2B식별번호) DCS-A-3102 (24926820)

제품전면	품명	모델명	규격	수량	가격
	VIEW FILTER	DVF-01	1CH	1	14,600,000
	실시간 능동형 화질개선 장치 제어 프로그램	DID-01S	WINDOWS	1	
	N.V.R	DRV-3016	16CH	1	
	DOME CAMERA	DNC-ID204RX	200만화소, 9.07mmCMOS	1	
	BULLET CAMERA	DNC-IB204RX	200만화소, 9.07mmCMOS	1	
	ETHERNET SWITCHING HUB	DNH-244P	UTP 24Port, SFP 4Port, PoE	1	

시스템명 (G2B식별번호) DCS-A-3103 (24926821)

제품전면	품명	모델명	규격	수량	가격
	VIEW FILTER	DVF-01	1CH	1	20,036,000
	실시간 능동형 화질개선 장치 제어 프로그램	DID-01S	WINDOWS	1	
	N.V.R	DRV-3016	16CH	1	
	DOME CAMERA	DNC-ID204RX	200만화소, 9.07mmCMOS	1	
	BULLET CAMERA	DNC-IB204RX	200만화소, 9.07mmCMOS	1	
	SPEED DOME CAMERA	DNC-IP236RXT	200만화소, 12.7mmCMOS	1	
	ETHERNET SWITCHING HUB	DNH-244P	UTP 24Port, SFP 4Port, PoE	1	

| 우수제품

시스템명 (G2B식별번호) DCS-A-3104 (24926823)

제품전면	품명	모델명	규격	수량	가격
	VIEW FILTER	DVF-01	1CH	1	23,357,000
	실시간능동형 화질개선 장치 제어 프로그램	DID-01S	WINDOWS	1	
	N.V.R	DRV-3016	16CH	1	
	DOME CAMERA	DNC-ID204RX	200만화소, 9.07mmCMOS	10	
	ETHERNET SWITCHING HUB	DNH-244P	UTP 24Port, SFP 4Port, PoE	1	

시스템명 (G2B식별번호) DCS-A-3105 (24926825)

제품전면	품명	모델명	규격	수량	가격
	VIEW FILTER	DVF-01	1CH	1	24,730,000
	실시간능동형 화질개선 장치 제어 프로그램	DID-01S	WINDOWS	1	
	N.V.R	DRV-3016	16CH	1	
	BULLET CAMERA	DNC-IB204RX	200만화소, 9.07mmCMOS	10	
	ETHERNET SWITCHING HUB	DNH-244P	UTP 24Port, SFP 4Port, PoE	1	

시스템명 (G2B식별번호) DCS-A-3106 (24926827)

제품전면	품명	모델명	규격	수량	가격
	VIEW FILTER	DVF-01	1CH	1	64,115,000
	실시간능동형 화질개선 장치 제어 프로그램	DID-01S	WINDOWS	1	
	N.V.R	DRV-3016	16CH	1	
	SPEED DOME CAMERA	DNC-IP236RXT	200만화소, 12.7mmCMOS	10	
	ETHERNET SWITCHING HUB	DNH-244P	UTP 24Port, SFP 4Port, PoE	1	

시스템명 (G2B식별번호) DCS-A-3107 (24926828)

제품전면	품명	모델명	규격	수량	가격
	VIEW FILTER	DVF-01	1CH	1	36,752,000
	실시간능동형 화질개선 장치 제어 프로그램	DID-01S	WINDOWS	1	
	N.V.R	DRV-3032	32CH	1	
	DOME CAMERA	DNC-ID204RX	200만화소, 9.07mmCMOS	20	
	ETHERNET SWITCHING HUB	DNH-244P	UTP 24Port, SFP 4Port, PoE	1	

시스템명 (G2B식별번호) DCS-A-3108 (24926831)

제품전면	품명	모델명	규격	수량	가격
	VIEW FILTER	DVF-01	1CH	1	39,500,000
	실시간능동형 화질개선 장치 제어 프로그램	DID-01S	WINDOWS	1	
	N.V.R	DRV-3032	32CH	1	
	BULLET CAMERA	DNC-IB204RX	200만화소, 9.07mmCMOS	20	
	ETHERNET SWITCHING HUB	DNH-244P	UTP 24Port, SFP 4Port, PoE	1	

시스템명 (G2B식별번호) DCS-A-3109 (24926833)

제품전면	품명	모델명	규격	수량	가격
	VIEW FILTER	DVF-01	1CH	1	118,269,000
	실시간 능동형 화질개선 장치 제어 프로그램	DID-01S	WINDOWS	1	
	N.V.R	DRV-3032	32CH	1	
	SPEED DOME CAMERA	DNC-IP2 36RXT	200만화소, 12.7mmCMOS	20	
	ETHERNET SWITCHING HUB	DNH-244P	UTP 24Port, SFP 4Port, PoE	1	

시스템명 (G2B식별번호) DCS-A-3110 (24926835)

제품전면	품명	모델명	규격	수량	가격
	VIEW FILTER	DVF-01	1CH	1	47,514,000
	실시간 능동형 화질개선 장치 제어 프로그램	DID-01S	WINDOWS	1	
	N.V.R	DRV-3032	32CH	1	
	DOME CAMERA	DNC-ID204RX	200만화소, 9.07mmCMOS	30	
	ETHERNET SWITCHING HUB	DNH-244P	UTP 24Port, SFP 4Port, PoE	1	

시스템명 (G2B식별번호) DCS-A-3111 (24926839)

제품전면	품명	모델명	규격	수량	가격
	VIEW FILTER	DVF-01	1CH	1	51,636,000
	실시간 능동형 화질개선 장치 제어 프로그램	DID-01S	WINDOWS	1	
	N.V.R	DRV-3032	32CH	1	
	BULLET CAMERA	DNC-IB204RX	200만화소, 9.07mmCMOS	30	
	ETHERNET SWITCHING HUB	DNH-244P	UTP 24Port, SFP 4Port, PoE	1	

시스템명 (G2B식별번호) DCS-A-3112 (24926842)

제품전면	품명	모델명	규격	수량	가격
	VIEW FILTER	DVF-01	1CH	1	169,789,000
	실시간 능동형 화질개선 장치 제어 프로그램	DID-01S	WINDOWS	1	
	N.V.R	DRV-3032	32CH	1	
	SPEED DOME CAMERA	DNC-IP2 36RXT	200만화소, 12.7mmCMOS	30	
	ETHERNET SWITCHING HUB	DNH-244P	UTP 24Port, SFP 4Port, PoE	1	

시스템명 (G2B식별번호) DCS-A-3113 (24926845)

제품전면	품명	모델명	규격	수량	가격
	VIEW FILTER	DVF-01	1CH	1	13,400,000
	실시간 능동형 화질개선 장치 제어 프로그램	DID-01S	WINDOWS	1	
	N.V.R	DRV-3016	16CH	1	
	DOME CAMERA	DNC-ID204RX	200만화소, 9.07mmCMOS	1	
	ETHERNET SWITCHING HUB	DNH-244P	UTP 24Port, SFP 4Port, PoE	1	
	광분배함	FDF-RACK-XX-24P	24Core	1	
	광송수신모듈	SFPP-LX20	Single Mode	1	

|우수제품

시스템명 (G2B식별번호) DCS-A-3114 (24926848)

제품전면	품명	모델명	규격	수량	가격
	VIEW FILTER	DVF-01	1CH	1	13,500,000
	실시간농동형 화질개선 장치 제어 프로그램	DID-01S	WINDOWS	1	
	N.V.R	DRV-3016	16CH	1	
	BULLET CAMERA	DNC-IB204RX	200만화소, 9.07mmCMOS	1	
	ETHERNET SWITCHING HUB	DNH-244P	UTP 24Port, SFP 4Port, PoE	1	
	광분배함	FDF-RACK-XX-24P	24Core	1	
	광송수신모듈	SFPP-LX20	Single Mode	1	
	SOFTWARE DS-01S				

시스템명 (G2B식별번호) DCS-A-3115 (24926851)

제품전면	품명	모델명	규격	수량	가격
	VIEW FILTER	DVF-01	1CH	1	17,973,000
	실시간농동형 화질개선 장치 제어 프로그램	DID-01S	WINDOWS	1	
	N.V.R	DRV-3016	16CH	1	
	SPEED DOME CAMERA	DNC-IP236RXT	200만화소, 12.7mmCMOS	1	
	ETHERNET SWITCHING HUB	DNH-244P	UTP 24Port, SFP 4Port, PoE	1	
	광분배함	FDF-RACK-XX-24P	24Core	1	
	광송수신모듈	SFPP-LX20	Single Mode	1	
	SOFTWARE DS-01S				

시스템명 (G2B식별번호) DCS-A-3116 (24926852)

제품전면	품명	모델명	규격	수량	가격
	VIEW FILTER	DVF-01	1CH	1	14,800,000
	실시간농동형 화질개선 장치 제어 프로그램	DID-01S	WINDOWS	1	
	N.V.R	DRV-3016	16CH	1	
	DOME CAMERA	DNC-ID204RX	200만화소, 9.07mmCMOS	1	
	BULLET CAMERA	DNC-IB204RX	200만화소, 9.07mmCMOS	1	
	ETHERNET SWITCHING HUB	DNH-244P	UTP 24Port, SFP 4Port, PoE	1	
	광분배함	FDF-RACK-XX-24P	24Core	1	
	광송수신모듈	SFPP-LX20	Single Mode	1	
SOFTWARE DS-01S					

시스템명 (G2B식별번호) DCS-A-3117 (24926853)

제품전면	품명	모델명	규격	수량	가격
	VIEW FILTER	DVF-01	1CH	1	20,263,000
	실시간농동형 화질개선 장치 제어 프로그램	DID-01S	WINDOWS	1	
	N.V.R	DRV-3016	16CH	1	
	DOME CAMERA	DNC-ID204RX	200만화소, 9.07mmCMOS	1	
	BULLET CAMERA	DNC-IB204RX	200만화소, 9.07mmCMOS	1	
	SPEED DOME CAMERA	DNC-IP236RXT	200만화소, 12.7mmCMOS	1	
	ETHERNET SWITCHING HUB	DNH-244P	UTP 24Port, SFP 4Port, PoE	1	
	광분배함	FDF-RACK-XX-24P	24Core	1	
광송수신모듈	SFPP-LX20	Single Mode	1		
SOFTWARE DS-01S					

시스템명 (G2B식별번호) DCS-A-3126 (24926876)

제품전면	품명	모델명	규격	수량	가격
	VIEW FILTER	DVF-01	1CH	1	15,700,000
	실시간 능동형 화질개선 장치 제어 프로그램	DID-01S	WINDOWS	1	
	N.V.R	DRV-3016	16CH	1	
	DOME CAMERA	DNC-ID204RX	200만화소, 9.07mmCMOS	1	
	ETHERNET SWITCHING HUB	DNH-82P	UTP 8Port, SFP 2port, PoE	1	
	ETHERNET SWITCHING HUB	DNH-244P	UTP 24Port, SFP 4Port, PoE	1	

시스템명 (G2B식별번호) DCS-A-3127 (24926877)

제품전면	품명	모델명	규격	수량	가격
	VIEW FILTER	DVF-01	1CH	1	15,800,000
	실시간 능동형 화질개선 장치 제어 프로그램	DID-01S	WINDOWS	1	
	N.V.R	DRV-3016	16CH	1	
	BULLET CAMERA	DNC-IB204RX	200만화소, 9.07mmCMOS	1	
	ETHERNET SWITCHING HUB	DNH-82P	UTP 8Port, SFP 2port, PoE	1	
	ETHERNET SWITCHING HUB	DNH-244P	UTP 24Port, SFP 4Port, PoE	1	

시스템명 (G2B식별번호) DCS-A-3128 (24926879)

제품전면	품명	모델명	규격	수량	가격
	VIEW FILTER	DVF-01	1CH	1	19,979,000
	실시간 능동형 화질개선 장치 제어 프로그램	DID-01S	WINDOWS	1	
	N.V.R	DRV-3016	16CH	1	
	SPEED DOME CAMERA	DNC-IP236RXT	200만화소, 12.7mmCMOS	1	
	ETHERNET SWITCHING HUB	DNH-82P	UTP 8Port, SFP 2port, PoE	1	
	ETHERNET SWITCHING HUB	DNH-244P	UTP 24Port, SFP 4Port, PoE	1	

시스템명 (G2B식별번호) DCS-A-3129 (24926881)

제품전면	품명	모델명	규격	수량	가격
	VIEW FILTER	DVF-01	1CH	1	17,000,000
	실시간 능동형 화질개선 장치 제어 프로그램	DID-01S	WINDOWS	1	
	N.V.R	DRV-3016	16CH	1	
	DOME CAMERA	DNC-ID204RX	200만화소, 9.07mmCMOS	1	
	BULLET CAMERA	DNC-IB204RX	200만화소, 9.07mmCMOS	1	
	ETHERNET SWITCHING HUB	DNH-82P	UTP 8Port, SFP 2port, PoE	1	
ETHERNET SWITCHING HUB	DNH-244P	UTP 24Port, SFP 4Port, PoE	1		

시스템명 (G2B식별번호) DCS-A-3130 (24926882)

제품전면	품명	모델명	규격	수량	가격
	VIEW FILTER	DVF-01	1CH	1	22,269,000
	실시간 능동형 화질개선 장치 제어 프로그램	DID-01S	WINDOWS	1	
	N.V.R	DRV-3016	16CH	1	
	DOME CAMERA	DNC-ID204RX	200만화소, 9.07mmCMOS	1	
	BULLET CAMERA	DNC-IB204RX	200만화소, 9.07mmCMOS	1	
	SPEED DOME CAMERA	DNC-IP236RXT	200만화소, 12.7mmCMOS	1	
ETHERNET SWITCHING HUB	DNH-82P	UTP 8Port, SFP 2port, PoE	1		
ETHERNET SWITCHING HUB	DNH-244P	UTP 24Port, SFP 4Port, PoE	1		

우수제품

시스템명 (G2B식별번호) DCS-A-3131 (24926883)

제품전면	품명	모델명	규격	수량	가격
	VIEW FILTER	DVF-01	1CH	1	16,000,000
	실시간능동형 화질개선 장치 제어 프로그램	DID-01S	WINDOWS	1	
	N.V.R	DRV-3016	16CH	1	
	DOME CAMERA	DNC-ID204RX	200만화소, 9.07mmCMOS	1	
	ETHERNET SWITCHING HUB	DNH-82P	UTP 8Port, SFP 2port, PoE	1	
	ETHERNET SWITCHING HUB	DNH-244P	UTP 24Port, SFP 4Port, PoE	1	
	광분배함	FDF-RACK-5G-1U-12P	12Core	1	
	광분배함	FDF-RACK-XX-24P	24Core	1	
	광송수신모듈	SFPP-LX20	Single Mode	1	

시스템명 (G2B식별번호) DCS-A-3132 (24926903)

제품전면	품명	모델명	규격	수량	가격
	VIEW FILTER	DVF-01	1CH	1	16,100,000
	실시간능동형 화질개선 장치 제어 프로그램	DID-01S	WINDOWS	1	
	N.V.R	DRV-3016	16CH	1	
	BULLET CAMERA	DNC-IB204RX	200만화소, 9.07mmCMOS	1	
	ETHERNET SWITCHING HUB	DNH-82P	UTP 8Port, SFP 2port, PoE	1	
	ETHERNET SWITCHING HUB	DNH-244P	UTP 24Port, SFP 4Port, PoE	1	
	광분배함	FDF-RACK-5G-1U-12P	12Core	1	
	광분배함	FDF-RACK-XX-24P	24Core	1	
	광송수신모듈	SFPP-LX20	Single Mode	1	

시스템명 (G2B식별번호) DCS-A-3133 (24926906)

제품전면	품명	모델명	규격	수량	가격
	VIEW FILTER	DVF-01	1CH	1	20,244,000
	실시간능동형 화질개선 장치 제어 프로그램	DID-01S	WINDOWS	1	
	N.V.R	DRV-3016	16CH	1	
	SPEED DOME CAMERA	DNC-IP236RXT	200만화소, 12.7mmCMOS	1	
	ETHERNET SWITCHING HUB	DNH-82P	UTP 8Port, SFP 2port, PoE	1	
	ETHERNET SWITCHING HUB	DNH-244P	UTP 24Port, SFP 4Port, PoE	1	
	광분배함	FDF-RACK-5G-1U-12P	12Core	1	
	광분배함	FDF-RACK-XX-24P	24Core	1	
	광송수신모듈	SFPP-LX20	Single Mode	1	

시스템명 (G2B식별번호) DCS-A-3134 (24926908)

제품전면	품명	모델명	규격	수량	가격
	VIEW FILTER	DVF-01	1CH	1	17,382,000
	실시간능동형 화질개선 장치 제어 프로그램	DID-01S	WINDOWS	1	
	N.V.R	DRV-3016	16CH	1	
	DOME CAMERA	DNC-ID204RX	200만화소, 9.07mmCMOS	1	
	BULLET CAMERA	DNC-IB204RX	200만화소, 9.07mmCMOS	1	
	ETHERNET SWITCHING HUB	DNH-82P	UTP 8Port, SFP 2port, PoE	1	
	ETHERNET SWITCHING HUB	DNH-244P	UTP 24Port, SFP 4Port, PoE	1	
	광분배함	FDF-RACK-5G-1U-12P	12Core	1	
	광분배함	FDF-RACK-XX-24P	24Core	1	
	광송수신모듈	SFPP-LX20	Single Mode	1	

시스템명 (G2B식별번호) DCS-A-3135 (24926911)

제품전면	품명	모델명	규격	수량	가격
	VIEW FILTER	DVF-01	1CH	1	22,534,000
	실시간 능동형 화질개선 장치 제어 프로그램	DID-01S	WINDOWS	1	
	N.V.R	DRV-3016	16CH	1	
	DOME CAMERA	DNC-ID204RX	200만화소, 9.07mmCMOS	1	
	BULLET CAMERA	DNC-IB204RX	200만화소, 9.07mmCMOS	1	
	SPEED DOME CAMERA	DNC-IP236RXT	200만화소, 12.7mmCMOS	1	
	ETHERNET SWITCHING HUB	DNH-82P	UTP 8Port, SFP 2port, PoE	1	
	ETHERNET SWITCHING HUB	DNH-244P	UTP 24Port, SFP 4Port, PoE	1	
	광분배함	FD-RACK-5C-1U-12P	12Core	1	
	광분배함	FD-RACK-XX-24P	24Core	1	
광송수신모듈	SFPP-LX20	Single Mode	1		

시스템명 (G2B식별번호) DCS-A-3144 (24926935)

제품전면	품명	모델명	규격	수량	가격
	VIEW FILTER	DVF-01	1CH	1	10,900,000
	실시간 능동형 화질개선 장치 제어 프로그램	DID-01S	WINDOWS	1	
	N.V.R	DRV-3016	16CH	1	
	DOME CAMERA	DNC-ID204RX	200만화소, 9.07mmCMOS	1	
	하드디스크드라이브	ST4000VN008	4TB, SATA	1	

시스템명 (G2B식별번호) DCS-A-3145 (24926937)

제품전면	품명	모델명	규격	수량	가격
	VIEW FILTER	DVF-01	1CH	1	11,000,000
	실시간 능동형 화질개선 장치 제어 프로그램	DID-01S	WINDOWS	1	
	N.V.R	DRV-3016	16CH	1	
	BULLET CAMERA	DNC-IB204RX	200만화소, 9.07mmCMOS	1	
	하드디스크드라이브	ST4000VN008	4TB, SATA	1	

시스템명 (G2B식별번호) DCS-A-3146 (24926938)

제품전면	품명	모델명	규격	수량	가격
	VIEW FILTER	DVF-01	1CH	1	15,400,000
	실시간 능동형 화질개선 장치 제어 프로그램	DID-01S	WINDOWS	1	
	N.V.R	DRV-3016	16CH	1	
	SPEED DOME CAMERA	DNC-IP236RXT	200만화소, 12.7mmCMOS	1	
	하드디스크드라이브	ST4000VN008	4TB, SATA	1	

시스템명 (G2B식별번호) DCS-A-3147 (24926939)

제품전면	품명	모델명	규격	수량	가격
	VIEW FILTER	DVF-01	1CH	1	12,200,000
	실시간 능동형 화질개선 장치 제어 프로그램	DID-01S	WINDOWS	1	
	N.V.R	DRV-3016	16CH	1	
	DOME CAMERA	DNC-ID204RX	200만화소, 9.07mmCMOS	1	
	BULLET CAMERA	DNC-IB204RX	200만화소, 9.07mmCMOS	1	
	하드디스크드라이브	ST4000VN008	4TB, SATA	1	

|우수제품

시스템명 (G2B식별번호) DCS-A-3148 (24926940)

제품전면	품명	모델명	규격	수량	가격
	VIEW FILTER	DVF-01	1CH	1	17,933,000
	실시간 능동형 화질개선 장치 제어 프로그램	DID-01S	WINDOWS	1	
	N.V.R	DRV-3016	16CH	1	
	DOME CAMERA	DNC-ID204RX	200만화소, 9.07mmCMOS	1	
	BULLET CAMERA	DNC-IB204RX	200만화소, 9.07mmCMOS	1	
	SPEED DOME CAMERA	DNC-IP236RXT	200만화소, 12.7mmCMOS	1	
	하드디스크드라이브	ST4000VN008	4TB, SATA	1	
	SOFTWARE DS-01S				

시스템명 (G2B식별번호) DCS-A-3149 (24926941)

제품전면	품명	모델명	규격	수량	가격
	VIEW FILTER	DVF-01	1CH	1	21,781,000
	실시간 능동형 화질개선 장치 제어 프로그램	DID-01S	WINDOWS	1	
	N.V.R	DRV-3016	16CH	1	
	DOME CAMERA	DNC-ID204RX	200만화소, 9.07mmCMOS	10	
	하드디스크드라이브	ST4000VN008	4TB, SATA	3	
	SOFTWARE DS-01S				

시스템명 (G2B식별번호) DCS-A-3150 (24926942)

제품전면	품명	모델명	규격	수량	가격
	VIEW FILTER	DVF-01	1CH	1	23,155,000
	실시간 능동형 화질개선 장치 제어 프로그램	DID-01S	WINDOWS	1	
	N.V.R	DRV-3016	16CH	1	
	BULLET CAMERA	DNC-IB204RX	200만화소, 9.07mmCMOS	10	
	하드디스크드라이브	ST4000VN008	4TB, SATA	3	
	SOFTWARE DS-01S				

시스템명 (G2B식별번호) DCS-A-3151 (24926943)

제품전면	품명	모델명	규격	수량	가격
	VIEW FILTER	DVF-01	1CH	1	62,539,000
	실시간 능동형 화질개선 장치 제어 프로그램	DID-01S	WINDOWS	1	
	N.V.R	DRV-3016	16CH	1	
	SPEED DOME CAMERA	DNC-IP236RXT	200만화소, 12.7mmCMOS	10	
	하드디스크드라이브	ST4000VN008	4TB, SATA	3	
	SOFTWARE DS-01S				

시스템명 (G2B식별번호) DCS-A-3152 (24926944)

제품전면	품명	모델명	규격	수량	가격
	VIEW FILTER	DVF-01	1CH	1	33,071,000
	실시간 능동형 화질개선 장치 제어 프로그램	DID-01S	WINDOWS	1	
	N.V.R	DRV-3032	32CH	1	
	DOME CAMERA	DNC-ID204RX	200만화소, 9.07mmCMOS	20	
	하드디스크드라이브	ST4000VN008	4TB, SATA	5	
	SOFTWARE DS-01S				

시스템명 (G2B식별번호) DCS-A-3153 (24926945)

제품전면	품명	모델명	규격	수량	가격
	VIEW FILTER	DVF-01	1CH	1	35,819,000
	실시간 능동형 화질개선 장치 제어 프로그램	DID-01S	WINDOWS	1	
	N.V.R	DRV-3032	32CH	1	
	BULLET CAMERA	DNC-IB204RX	200만화소, 9.07mmCMOS	20	
	하드디스크드라이브	ST4000VN008	4TB, SATA	5	

시스템명 (G2B식별번호) DCS-A-3154 (24926946)

제품전면	품명	모델명	규격	수량	가격
	VIEW FILTER	DVF-01	1CH	1	114,588,000
	실시간 능동형 화질개선 장치 제어 프로그램	DID-01S	WINDOWS	1	
	N.V.R	DRV-3032	32CH	1	
	SPEED DOME CAMERA	DNC-IP236RXT	200만화소, 12.7mmCMOS	20	
	하드디스크드라이브	ST4000VN008	4TB, SATA	5	

시스템명 (G2B식별번호) DCS-A-3155 (24926947)

제품전면	품명	모델명	규격	수량	가격
	VIEW FILTER	DVF-01	1CH	1	44,625,000
	실시간 능동형 화질개선 장치 제어 프로그램	DID-01S	WINDOWS	1	
	N.V.R	DRV-3032	32CH	1	
	DOME CAMERA	DNC-ID204RX	200만화소, 9.07mmCMOS	30	
	하드디스크드라이브	ST4000VN008	4TB, SATA	8	

시스템명 (G2B식별번호) DCS-A-3156 (24926948)

제품전면	품명	모델명	규격	수량	가격
	VIEW FILTER	DVF-01	1CH	1	48,747,000
	실시간 능동형 화질개선 장치 제어 프로그램	DID-01S	WINDOWS	1	
	N.V.R	DRV-3032	32CH	1	
	BULLET CAMERA	DNC-IB204RX	200만화소, 9.07mmCMOS	30	
	하드디스크드라이브	ST4000VN008	4TB, SATA	8	

시스템명 (G2B식별번호) DCS-A-3157 (24926949)

제품전면	품명	모델명	규격	수량	가격
	VIEW FILTER	DVF-01	1CH	1	166,900,000
	실시간 능동형 화질개선 장치 제어 프로그램	DID-01S	WINDOWS	1	
	N.V.R	DRV-3032	32CH	1	
	SPEED DOME CAMERA	DNC-IP236RXT	200만화소, 12.7mmCMOS	30	
	하드디스크드라이브	ST4000VN008	4TB, SATA	8	

|우수제품

시스템명 (G2B식별번호) DCS-A-3158 (24926965)

제품전면	품명	모델명	규격	수량	가격
	VIEW FILTER	DVF-01	1CH	1	11,000,000
	실시간 능동형 화질개선 장치 제어 프로그램	DID-01S	WINDOWS	1	
	N.V.R	DRV-3016	16CH	1	
	DOME CAMERA	DNC-ID204RX	200만화소, 9.07mmCMOS	1	
	하드디스크드라이브	ST4000VN008	4TB, SATA	1	
	광분배함	FDF-RACK-5C-1U-12P	12Core	1	
	광분배함	FDF-RACK-XX-24P	24Core	1	
	광송수신모듈	SFPP-LX20	Single Mode	1	

시스템명 (G2B식별번호) DCS-A-3159 (24926966)

제품전면	품명	모델명	규격	수량	가격
	VIEW FILTER	DVF-01	1CH	1	11,300,000
	실시간 능동형 화질개선 장치 제어 프로그램	DID-01S	WINDOWS	1	
	N.V.R	DRV-3016	16CH	1	
	BULLET CAMERA	DNC-IB204RX	200만화소, 9.07mmCMOS	1	
	하드디스크드라이브	ST4000VN008	4TB, SATA	1	
	광분배함	FDF-RACK-5C-1U-12P	12Core	1	
	광분배함	FDF-RACK-XX-24P	24Core	1	
	광송수신모듈	SFPP-LX20	Single Mode	1	

시스템명 (G2B식별번호) DCS-A-3160 (24926967)

제품전면	품명	모델명	규격	수량	가격
	VIEW FILTER	DVF-01	1CH	1	15,700,000
	실시간 능동형 화질개선 장치 제어 프로그램	DID-01S	WINDOWS	1	
	N.V.R	DRV-3016	16CH	1	
	SPEED DOME CAMERA	DNC-IP236RXT	200만화소, 12.7mmCMOS	1	
	하드디스크드라이브	ST4000VN008	4TB, SATA	1	
	광분배함	FDF-RACK-5C-1U-12P	12Core	1	
	광분배함	FDF-RACK-XX-24P	24Core	1	
	광송수신모듈	SFPP-LX20	Single Mode	1	

시스템명 (G2B식별번호) DCS-A-3161 (24926970)

제품전면	품명	모델명	규격	수량	가격
	VIEW FILTER	DVF-01	1CH	1	12,500,000
	실시간 능동형 화질개선 장치 제어 프로그램	DID-01S	WINDOWS	1	
	N.V.R	DRV-3016	16CH	1	
	DOME CAMERA	DNC-ID204RX	200만화소, 9.07mmCMOS	1	
	BULLET CAMERA	DNC-IB204RX	200만화소, 9.07mmCMOS	1	
	하드디스크드라이브	ST4000VN008	4TB, SATA	1	
	광분배함	FDF-RACK-5C-1U-12P	12Core	1	
	광분배함	FDF-RACK-XX-24P	24Core	1	
광송수신모듈	SFPP-LX20	Single Mode	1		

시스템명 (G2B식별번호) DCS-A-3162 (24926973)

제품전면	품명	모델명	규격	수량	가격
	VIEW FILTER	DVF-01	1CH	1	18,198,000
	실시간 능동형 화질개선 장치 제어 프로그램	DID-01S	WINDOWS	1	
	N.V.R	DRV-3016	16CH	1	
	DOME CAMERA	DNC-ID204RX	200만화소, 9.07mmCMOS	1	
	BULLET CAMERA	DNC-IB204RX	200만화소, 9.07mmCMOS	1	
	SPEED DOME CAMERA	DNC-IP236RXT	200만화소, 12.7mmCMOS	1	
	하드디스크드라이브	ST4000VN008	4TB, SATA	1	
	광분배함	FDFRACK-5C-1U-12P	12Core	1	
	광분배함	FD-RACK-XX-24P	24Core	1	
	광송수신모듈	SFPP-LX20	Single Mode	1	

시스템명 (G2B식별번호) DCS-A-3171 (24926988)

제품전면	품명	모델명	규격	수량	가격
	VIEW FILTER	DVF-01	1CH	1	10,900,000
	실시간 능동형 화질개선 장치 제어 프로그램	DID-01S	WINDOWS	1	
	N.V.R	DRV-3016	16CH	1	
	DOME CAMERA	DNC-ID204RX	200만화소, 9.07mmCMOS	1	
	하드디스크드라이브	ST8000VX004	8TB, SATA	1	

시스템명 (G2B식별번호) DCS-A-3172 (24926989)

제품전면	품명	모델명	규격	수량	가격
	VIEW FILTER	DVF-01	1CH	1	11,000,000
	실시간 능동형 화질개선 장치 제어 프로그램	DID-01S	WINDOWS	1	
	N.V.R	DRV-3016	16CH	1	
	BULLET CAMERA	DNC-IB204RX	200만화소, 9.07mmCMOS	1	
	하드디스크드라이브	ST8000VX004	8TB, SATA	1	

시스템명 (G2B식별번호) DCS-A-3173 (24926990)

제품전면	품명	모델명	규격	수량	가격
	VIEW FILTER	DVF-01	1CH	1	15,400,000
	실시간 능동형 화질개선 장치 제어 프로그램	DID-01S	WINDOWS	1	
	N.V.R	DRV-3016	16CH	1	
	SPEED DOME CAMERA	DNC-IP236RXT	200만화소, 12.7mmCMOS	1	
	하드디스크드라이브	ST8000VX004	8TB, SATA	1	

시스템명 (G2B식별번호) DCS-A-3174 (24926991)

제품전면	품명	모델명	규격	수량	가격
	VIEW FILTER	DVF-01	1CH	1	12,200,000
	실시간 능동형 화질개선 장치 제어 프로그램	DID-01S	WINDOWS	1	
	N.V.R	DRV-3016	16CH	1	
	DOME CAMERA	DNC-ID204RX	200만화소, 9.07mmCMOS	1	
	하드디스크드라이브	ST8000VX004	8TB, SATA	1	

|우수제품

시스템명 (G2B식별번호) DCS-A-3175 (24926992)

제품전면	품명	모델명	규격	수량	가격
	VIEW FILTER	DVF-01	1CH	1	13,213,000
	실시간 능동형 화질개선 장치 제어 프로그램	DID-01S	WINDOWS	1	
	N.V.R	DRV-3016	16CH	1	
	DOME CAMERA	DNC-ID204RX	200만화소, 9.07mmCMOS	1	
	BULLET CAMERA	DNC-IB204RX	200만화소, 9.07mmCMOS	1	
	SPEED DOME CAMERA	DNC-IP236RXT	200만화소, 12.7mmCMOS	1	
	하드디스크드라이브	ST8000VX004	8TB, SATA	1	

시스템명 (G2B식별번호) DCS-A-3176 (24926993)

제품전면	품명	모델명	규격	수량	가격
	VIEW FILTER	DVF-01	1CH	1	21,250,000
	실시간 능동형 화질개선 장치 제어 프로그램	DID-01S	WINDOWS	1	
	N.V.R	DRV-3016	16CH	1	
	DOME CAMERA	DNC-ID204RX	200만화소, 9.07mmCMOS	10	
	하드디스크드라이브	ST8000VX004	8TB, SATA	1	

시스템명 (G2B식별번호) DCS-A-3177 (24926994)

제품전면	품명	모델명	규격	수량	가격
	VIEW FILTER	DVF-01	1CH	1	23,400,000
	실시간 능동형 화질개선 장치 제어 프로그램	DID-01S	WINDOWS	1	
	N.V.R	DRV-3016	16CH	1	
	BULLET CAMERA	DNC-IB204RX	200만화소, 9.07mmCMOS	10	
	하드디스크드라이브	ST8000VX004	8TB, SATA	1	

시스템명 (G2B식별번호) DCS-A-3178 (24926995)

제품전면	품명	모델명	규격	수량	가격
	VIEW FILTER	DVF-01	1CH	1	62,008,000
	실시간 능동형 화질개선 장치 제어 프로그램	DID-01S	WINDOWS	1	
	N.V.R	DRV-3016	16CH	1	
	SPEED DOME CAMERA	DNC-IP236RXT	200만화소, 12.7mmCMOS	10	
	하드디스크드라이브	ST8000VX004	8TB, SATA	1	

시스템명 (G2B식별번호) DCS-A-3179 (24926996)

제품전면	품명	모델명	규격	수량	가격
	VIEW FILTER	DVF-01	1CH	1	32,273,000
	실시간 능동형 화질개선 장치 제어 프로그램	DID-01S	WINDOWS	1	
	N.V.R	DRV-3016	16CH	1	
	DOME CAMERA	DNC-ID204RX	200만화소, 9.07mmCMOS	20	
	하드디스크드라이브	ST8000VX004	8TB, SATA	2	

시스템명 (G2B식별번호) DCS-A-3180 (24926997)

제품전면	품명	모델명	규격	수량	가격
	VIEW FILTER	DVF-01	1CH	1	35,021,000
	실시간 능동형 화질개선 장치 제어 프로그램	DID-01S	WINDOWS	1	
	N.V.R	DRV-3016	16CH	1	
	BULLET CAMERA	DNC-1B204RX	200만화소, 9.07mmCMOS	20	
	하드디스크드라이브	ST8000VX004	8TB, SATA	2	

시스템명 (G2B식별번호) DCS-A-3181 (24926998)

제품전면	품명	모델명	규격	수량	가격
	VIEW FILTER	DVF-01	1CH	1	113,790,000
	실시간 능동형 화질개선 장치 제어 프로그램	DID-01S	WINDOWS	1	
	N.V.R	DRV-3016	16CH	1	
	SPEED DOME CAMERA	DNC-1P236RXT	200만화소, 12.7mmCMOS	20	
	하드디스크드라이브	ST8000VX004	8TB, SATA	2	

시스템명 (G2B식별번호) DCS-A-3182 (24926999)

제품전면	품명	모델명	규격	수량	가격
	VIEW FILTER	DVF-01	1CH	1	43,557,000
	실시간 능동형 화질개선 장치 제어 프로그램	DID-01S	WINDOWS	1	
	N.V.R	DRV-3016	16CH	1	
	DOME CAMERA	DNC-ID204RX	200만화소, 9.07mmCMOS	30	
	하드디스크드라이브	ST8000VX004	8TB, SATA	4	

시스템명 (G2B식별번호) DCS-A-3183 (24927000)

제품전면	품명	모델명	규격	수량	가격
	VIEW FILTER	DVF-01	1CH	1	47,679,000
	실시간 능동형 화질개선 장치 제어 프로그램	DID-01S	WINDOWS	1	
	N.V.R	DRV-3016	16CH	1	
	BULLET CAMERA	DNC-1B204RX	200만화소, 9.07mmCMOS	30	
	하드디스크드라이브	ST8000VX004	8TB, SATA	4	

시스템명 (G2B식별번호) DCS-A-3184 (24927001)

제품전면	품명	모델명	규격	수량	가격
	VIEW FILTER	DVF-01	1CH	1	165,832,000
	실시간 능동형 화질개선 장치 제어 프로그램	DID-01S	WINDOWS	1	
	N.V.R	DRV-3016	16CH	1	
	SPEED DOME CAMERA	DNC-1P236RXT	200만화소, 12.7mmCMOS	30	
	하드디스크드라이브	ST8000VX004	8TB, SATA	4	

우수제품

시스템명 (G2B식별번호) DCS-A-3185 (24927002)

제품전면	품명	모델명	규격	수량	가격
	VIEW FILTER	DVF-01	1CH	1	11,000,000
	실시간능동형 화질개선 장치 제어 프로그램	DID-01S	WINDOWS	1	
	N.V.R	DRV-3016	16CH	1	
	DOME CAMERA	DNC-ID204RX	200만화소, 9.07mmCMOS	1	
	하드디스크드라이브	ST8000VX004	8TB, SATA	1	
	광분배함	FDF-RACK-5C-1U-12P	12Core	1	
	광분배함	FDF-RACK-XX-24P	24Core	1	
	광송수신모듈	SFPP-LX20	Single Mode	1	

시스템명 (G2B식별번호) DCS-A-3186 (24927003)

제품전면	품명	모델명	규격	수량	가격
	VIEW FILTER	DVF-01	1CH	1	11,100,000
	실시간능동형 화질개선 장치 제어 프로그램	DID-01S	WINDOWS	1	
	N.V.R	DRV-3016	16CH	1	
	BULLET CAMERA	DNC-IB204RX	200만화소, 9.07mmCMOS	1	
	하드디스크드라이브	ST8000VX004	8TB, SATA	1	
	광분배함	FDF-RACK-5C-1U-12P	12Core	1	
	광분배함	FDF-RACK-XX-24P	24Core	1	
	광송수신모듈	SFPP-LX20	Single Mode	1	

시스템명 (G2B식별번호) DCS-A-3187 (24927004)

제품전면	품명	모델명	규격	수량	가격
	VIEW FILTER	DVF-01	1CH	1	15,700,000
	실시간능동형 화질개선 장치 제어 프로그램	DID-01S	WINDOWS	1	
	N.V.R	DRV-3016	16CH	1	
	SPEED DOME CAMERA	DNC-IP236RXT	200만화소, 12.7mmCMOS	1	
	하드디스크드라이브	ST8000VX004	8TB, SATA	1	
	광분배함	FDF-RACK-5C-1U-12P	12Core	1	
	광분배함	FDF-RACK-XX-24P	24Core	1	
	광송수신모듈	SFPP-LX20	Single Mode	1	

시스템명 (G2B식별번호) DCS-A-3188 (24927005)

제품전면	품명	모델명	규격	수량	가격
	VIEW FILTER	DVF-01	1CH	1	12,500,000
	실시간능동형 화질개선 장치 제어 프로그램	DID-01S	WINDOWS	1	
	N.V.R	DRV-3016	16CH	1	
	DOME CAMERA	DNC-ID204RX	200만화소, 9.07mmCMOS	1	
	BULLET CAMERA	DNC-IB204RX	200만화소, 9.07mmCMOS	1	
	하드디스크드라이브	ST8000VX004	8TB, SATA	1	
	광분배함	FDF-RACK-5C-1U-12P	12Core	1	
	광분배함	FDF-RACK-XX-24P	24Core	1	
광송수신모듈	SFPP-LX20	Single Mode	1		

시스템명 (G2B식별번호) DCS-A-3189 (24927006)

제품전면	품명	모델명	규격	수량	가격
	VIEW FILTER	DVF-01	1CH	1	18,195,000
	실시간 능동형 화질개선 장치 제어 프로그램	DID-01S	WINDOWS	1	
	N.V.R	DRV-3016	16CH	1	
	DOME CAMERA	DNC-ID204RX	200만화소, 9.07mmCMOS	1	
	BULLET CAMERA	DNC-IB204RX	200만화소, 9.07mmCMOS	1	
	SPEED DOME CAMERA	DNC-IP236RXT	200만화소, 12.7mmCMOS	1	
	하드디스크드라이브	ST8000VX004	8TB, SATA	1	
	광분배함	FDF-RACK-SC-1U12P	12Core	1	
	광분배함	FDF-RACK-XX-24P	24Core	1	
	광송수신모듈	SFPP-LX20	Single Mode	1	

시스템명 (G2B식별번호) DCS-A-3198 (24927015)

제품전면	품명	모델명	규격	수량	가격
	VIEW FILTER	DVF-01	1CH	1	11,800,000
	실시간 능동형 화질개선 장치 제어 프로그램	DID-01S	WINDOWS	1	
	N.V.R	DRV-3016	16CH	1	
	DOME CAMERA	DNC-ID204RX	200만화소, 9.07mmCMOS	1	
	하드디스크드라이브	ST10000VE008	10TB, SATA	1	

시스템명 (G2B식별번호) DCS-A-3199 (24927016)

제품전면	품명	모델명	규격	수량	가격
	VIEW FILTER	DVF-01	1CH	1	11,900,000
	실시간 능동형 화질개선 장치 제어 프로그램	DID-01S	WINDOWS	1	
	N.V.R	DRV-3016	16CH	1	
	BULLET CAMERA	DNC-IB204RX	200만화소, 9.07mmCMOS	1	
	하드디스크드라이브	ST10000VE008	10TB, SATA	1	

시스템명 (G2B식별번호) DCS-A-3200 (24927017)

제품전면	품명	모델명	규격	수량	가격
	VIEW FILTER	DVF-01	1CH	1	16,300,000
	실시간 능동형 화질개선 장치 제어 프로그램	DID-01S	WINDOWS	1	
	N.V.R	DRV-3016	16CH	1	
	SPEED DOME CAMERA	DNC-IP236RXT	200만화소, 12.7mmCMOS	1	
	하드디스크드라이브	ST10000VE008	10TB, SATA	1	

시스템명 (G2B식별번호) DCS-A-3201 (24927018)

제품전면	품명	모델명	규격	수량	가격
	VIEW FILTER	DVF-01	1CH	1	13,000,000
	실시간 능동형 화질개선 장치 제어 프로그램	DID-01S	WINDOWS	1	
	N.V.R	DRV-3016	16CH	1	
	DOME CAMERA	DNC-ID204RX	200만화소, 9.07mmCMOS	1	
	BULLET CAMERA	DNC-IB204RX	200만화소, 9.07mmCMOS	1	
	하드디스크드라이브	ST10000VE008	10TB, SATA	1	

|우수제품

시스템명 (G2B식별번호) DCS-A-3202 (24927019)

제품전면	품명	모델명	규격	수량	가격
	VIEW FILTER	DVF-01	1CH	1	18,634,000
	실시간능동형 화질개선 장치 제어 프로그램	DID-01S	WINDOWS	1	
	N.V.R	DRV-3016	16CH	1	
	DOME CAMERA	DNC-ID204RX	200만화소, 9.07mmCMOS	1	
	BULLET CAMERA	DNC-IB204RX	200만화소, 9.07mmCMOS	1	
	SPEED DOME CAMERA	DNC-IP236RXT	200만화소, 12.7mmCMOS	1	
	하드디스크드라이브	ST10000VE008	10TB, SATA	1	

시스템명 (G2B식별번호) DCS-A-3203 (24927020)

제품전면	품명	모델명	규격	수량	가격
	VIEW FILTER	DVF-01	1CH	1	21,954,000
	실시간능동형 화질개선 장치 제어 프로그램	DID-01S	WINDOWS	1	
	N.V.R	DRV-3016	16CH	1	
	DOME CAMERA	DNC-ID204RX	200만화소, 9.07mmCMOS	10	
	하드디스크드라이브	ST10000VE008	10TB, SATA	1	

시스템명 (G2B식별번호) DCS-A-3204 (24927021)

제품전면	품명	모델명	규격	수량	가격
	VIEW FILTER	DVF-01	1CH	1	23,328,000
	실시간능동형 화질개선 장치 제어 프로그램	DID-01S	WINDOWS	1	
	N.V.R	DRV-3016	16CH	1	
	BULLET CAMERA	DNC-IB204RX	200만화소, 9.07mmCMOS	10	
	하드디스크드라이브	ST10000VE008	10TB, SATA	1	

시스템명 (G2B식별번호) DCS-A-3205 (24927022)

제품전면	품명	모델명	규격	수량	가격
	VIEW FILTER	DVF-01	1CH	1	62,712,000
	실시간능동형 화질개선 장치 제어 프로그램	DID-01S	WINDOWS	1	
	N.V.R	DRV-3016	16CH	1	
	SPEED DOME CAMERA	DNC-IP236RXT	200만화소, 12.7mmCMOS	10	
	하드디스크드라이브	ST10000VE008	10TB, SATA	1	

시스템명 (G2B식별번호) DCS-A-3206 (24927023)

제품전면	품명	모델명	규격	수량	가격
	VIEW FILTER	DVF-01	1CH	1	33,681,000
	실시간능동형 화질개선 장치 제어 프로그램	DID-01S	WINDOWS	1	
	N.V.R	DRV-3016	16CH	1	
	DOME CAMERA	DNC-ID204RX	200만화소, 9.07mmCMOS	20	
	하드디스크드라이브	ST10000VE008	10TB, SATA	2	

시스템명 (G2B식별번호) DCS-A-3207 (24927024)

제품전면	품명	모델명	규격	수량	가격
	VIEW FILTER	DVF-01	1CH	1	36,429,000
	실시간 능동형 화질개선 장치 제어 프로그램	DID-01S	WINDOWS	1	
	N.V.R	DRV-3016	16CH	1	
	BULLET CAMERA	DNC-IB204RX	200만화소, 9.07mmCMOS	20	
	하드디스크드라이브	ST10000VE008	10TB, SATA	2	

시스템명 (G2B식별번호) DCS-A-3208 (24927025)

제품전면	품명	모델명	규격	수량	가격
	VIEW FILTER	DVF-01	1CH	1	115,198,000
	실시간 능동형 화질개선 장치 제어 프로그램	DID-01S	WINDOWS	1	
	N.V.R	DRV-3016	16CH	1	
	SPEED DOME CAMERA	DNC-IP236RXT	200만화소, 12.7mmCMOS	20	
	하드디스크드라이브	ST10000VE008	10TB, SATA	2	

시스템명 (G2B식별번호) DCS-A-3209 (24927026)

제품전면	품명	모델명	규격	수량	가격
	VIEW FILTER	DVF-01	1CH	1	45,408,000
	실시간 능동형 화질개선 장치 제어 프로그램	DID-01S	WINDOWS	1	
	N.V.R	DRV-3016	16CH	1	
	DOME CAMERA	DNC-ID204RX	200만화소, 9.07mmCMOS	30	
	하드디스크드라이브	ST10000VE008	10TB, SATA	3	

시스템명 (G2B식별번호) DCS-A-3210 (24927027)

제품전면	품명	모델명	규격	수량	가격
	VIEW FILTER	DVF-01	1CH	1	49,530,000
	실시간 능동형 화질개선 장치 제어 프로그램	DID-01S	WINDOWS	1	
	N.V.R	DRV-3016	16CH	1	
	BULLET CAMERA	DNC-IB204RX	200만화소, 9.07mmCMOS	30	
	하드디스크드라이브	ST10000VE008	10TB, SATA	3	

시스템명 (G2B식별번호) DCS-A-3211 (24927028)

제품전면	품명	모델명	규격	수량	가격
	VIEW FILTER	DVF-01	1CH	1	167,684,000
	실시간 능동형 화질개선 장치 제어 프로그램	DID-01S	WINDOWS	1	
	N.V.R	DRV-3016	16CH	1	
	SPEED DOME CAMERA	DNC-IP236RXT	200만화소, 12.7mmCMOS	30	
	하드디스크드라이브	ST10000VE008	10TB, SATA	3	

|우수제품

시스템명 (G2B식별번호) DCS-A-3212 (24927029)

제품전면	품명	모델명	규격	수량	가격
	VIEW FILTER	DVF-01	1CH	1	12,000,000
	실시간능동형 화질개선 장치 제어 프로그램	DID-01S	WINDOWS	1	
	N.V.R	DRV-3016	16CH	1	
	DOME CAMERA	DNC-ID204RX	200만화소, 9.07mmCMOS	1	
	하드디스크드라이브	ST1 0000VE008	10TB, SATA	1	
	광분배함	FDF-RACK-5G-1U-12P	12Core	1	
	광분배함	FDF-RACK-XX-24P	24Core	1	
	광송수신모듈	SFPP-LX20	Single Mode	1	

시스템명 (G2B식별번호) DCS-A-3213 (24927030)

제품전면	품명	모델명	규격	수량	가격
	VIEW FILTER	DVF-01	1CH	1	12,200,000
	실시간능동형 화질개선 장치 제어 프로그램	DID-01S	WINDOWS	1	
	N.V.R	DRV-3016	16CH	1	
	BULLET CAMERA	DNC-IB204RX	200만화소, 9.07mmCMOS	1	
	하드디스크드라이브	ST1 0000VE008	10TB, SATA	1	
	광분배함	FDF-RACK-5G-1U-12P	12Core	1	
	광분배함	FDF-RACK-XX-24P	24Core	1	
	광송수신모듈	SFPP-LX20	Single Mode	1	

시스템명 (G2B식별번호) DCS-A-3214 (24927031)

제품전면	품명	모델명	규격	수량	가격
	VIEW FILTER	DVF-01	1CH	1	16,500,000
	실시간능동형 화질개선 장치 제어 프로그램	DID-01S	WINDOWS	1	
	N.V.R	DRV-3016	16CH	1	
	SPEED DOME CAMERA	DNC-IP236RXT	200만화소, 12.7mmCMOS	1	
	하드디스크드라이브	ST1 0000VE008	10TB, SATA	1	
	광분배함	FDF-RACK-5G-1U-12P	12Core	1	
	광분배함	FDF-RACK-XX-24P	24Core	1	
	광송수신모듈	SFPP-LX20	Single Mode	1	

시스템명 (G2B식별번호) DCS-A-3215 (24927032)

제품전면	품명	모델명	규격	수량	가격
	VIEW FILTER	DVF-01	1CH	1	13,400,000
	실시간능동형 화질개선 장치 제어 프로그램	DID-01S	WINDOWS	1	
	N.V.R	DRV-3016	16CH	1	
	DOME CAMERA	DNC-ID204RX	200만화소, 9.07mmCMOS	1	
	BULLET CAMERA	DNC-IB204RX	200만화소, 9.07mmCMOS	1	
	하드디스크드라이브	ST1 0000VE008	10TB, SATA	1	
	광분배함	FDF-RACK-5G-1U-12P	12Core	1	
	광분배함	FDF-RACK-XX-24P	24Core	1	
광송수신모듈	SFPP-LX20	Single Mode	1		

시스템명 (G2B식별번호) DCS-A-3216 (24927033)

제품전면	품명	모델명	규격	수량	가격
	VIEW FILTER	DVF-01	1CH	1	18,899,000
	실시간 능동형 화질개선 장치 제어 프로그램	DID-01S	WINDOWS	1	
	N.V.R	DRV-3016	16CH	1	
	DOME CAMERA	DNC-ID204RX	200만화소, 9.07mmCMOS	1	
	BULLET CAMERA	DNC-IB204RX	200만화소, 9.07mmCMOS	1	
	SPEED DOME CAMERA	DNC-IP236RXT	200만화소, 12.7mmCMOS	1	
	하드디스크드라이브	ST10000VE008	10TB, SATA	1	
	광분배함	FDF-RACK-5C-1U-12P	12Core	1	
	광분배함	FDF-RACK-XX-24P	24Core	1	
	광송수신모듈	SFPP-LX20	Single Mode	1	

시스템명 (G2B식별번호) DCS-A-3225 (24927054)

제품전면	품명	모델명	규격	수량	가격
	VIEW FILTER	DVF-01	1CH	1	16,000,000
	실시간 능동형 화질개선 장치 제어 프로그램	DID-01S	WINDOWS	1	
	N.V.R	DRV-3016	16CH	1	
	DOME CAMERA	DNC-ID204RX	200만화소, 9.07mmCMOS	1	
	ETHERNET SWITCHING HUB	DNH-82P	UTP 8Port, SFP 2port, PoE	1	
	ETHERNET SWITCHING HUB	DNH-244P	UTP 24Port, SFP 4Port, PoE	1	
	하드디스크드라이브	ST4000VN008	4TB, SATA	1	

시스템명 (G2B식별번호) DCS-A-3226 (24927055)

제품전면	품명	모델명	규격	수량	가격
	VIEW FILTER	DVF-01	1CH	1	16,200,000
	실시간 능동형 화질개선 장치 제어 프로그램	DID-01S	WINDOWS	1	
	N.V.R	DRV-3016	16CH	1	
	BULLET CAMERA	DNC-IB204RX	200만화소, 9.07mmCMOS	1	
	ETHERNET SWITCHING HUB	DNH-82P	UTP 8Port, SFP 2port, PoE	1	
	ETHERNET SWITCHING HUB	DNH-244P	UTP 24Port, SFP 4Port, PoE	1	
	하드디스크드라이브	ST4000VN008	4TB, SATA	1	

시스템명 (G2B식별번호) DCS-A-3227 (24927056)

제품전면	품명	모델명	규격	수량	가격
	VIEW FILTER	DVF-01	1CH	1	20,243,000
	실시간 능동형 화질개선 장치 제어 프로그램	DID-01S	WINDOWS	1	
	N.V.R	DRV-3016	16CH	1	
	SPEED DOME CAMERA	DNC-IP236RXT	200만화소, 12.7mmCMOS	1	
	ETHERNET SWITCHING HUB	DNH-82P	UTP 8Port, SFP 2port, PoE	1	
	ETHERNET SWITCHING HUB	DNH-244P	UTP 24Port, SFP 4Port, PoE	1	
	하드디스크드라이브	ST4000VN008	4TB, SATA	1	

|우수제품

시스템명 (G2B식별번호) DCS-A-3228 (24927057)

제품전면	품명	모델명	규격	수량	가격
	VIEW FILTER	DVF-01	1CH	1	17,381,000
	실시간능동형 화질개선 장치 제어 프로그램	DID-01S	WINDOWS	1	
	N.V.R	DRV-3016	16CH	1	
	DOME CAMERA	DNC-ID204RX	200만화소, 9.07mmCMOS	1	
	BULLET CAMERA	DNC-IB204RX	200만화소, 9.07mmCMOS	1	
	ETHERNET SWITCHING HUB	DNH-82P	UTP 8Port, SFP 2port, PoE	1	
	ETHERNET SWITCHING HUB	DNH-244P	UTP 24Port, SFP 4Port, PoE	1	
	하드디스크드라이브	ST4000VN008	4TB, SATA	1	
	SOFTWARE DS-01S				

시스템명 (G2B식별번호) DCS-A-3229 (24927058)

제품전면	품명	모델명	규격	수량	가격
	VIEW FILTER	DVF-01	1CH	1	22,533,000
	실시간능동형 화질개선 장치 제어 프로그램	DID-01S	WINDOWS	1	
	N.V.R	DRV-3016	16CH	1	
	DOME CAMERA	DNC-ID204RX	200만화소, 9.07mmCMOS	1	
	BULLET CAMERA	DNC-IB204RX	200만화소, 9.07mmCMOS	1	
	SPEED DOME CAMERA	DNC-IP236RXT	200만화소, 12.7mmCMOS	1	
	ETHERNET SWITCHING HUB	DNH-82P	UTP 8Port, SFP 2port, PoE	1	
	ETHERNET SWITCHING HUB	DNH-244P	UTP 24Port, SFP 4Port, PoE	1	
	하드디스크드라이브	ST4000VN008	4TB, SATA	1	

시스템명 (G2B식별번호) DCS-A-3230 (24927059)

제품전면	품명	모델명	규격	수량	가격
	VIEW FILTER	DVF-01	1CH	1	16,300,000
	실시간능동형 화질개선 장치 제어 프로그램	DID-01S	WINDOWS	1	
	N.V.R	DRV-3016	16CH	1	
	DOME CAMERA	DNC-ID204RX	200만화소, 9.07mmCMOS	1	
	ETHERNET SWITCHING HUB	DNH-82P	UTP 8Port, SFP 2port, PoE	1	
	ETHERNET SWITCHING HUB	DNH-244P	UTP 24Port, SFP 4Port, PoE	1	
	하드디스크드라이브	ST4000VN008	4TB, SATA	1	
	광분배함	FDF-RACK-5C-1U-12P	12Core	1	
	광분배함	FDF-RACK-XX-24P	24Core	1	
광송수신모듈	SFPP-LX20	Single Mode	1		

시스템명 (G2B식별번호) DCS-A-3231 (24927060)

제품전면	품명	모델명	규격	수량	가격
	VIEW FILTER	DVF-01	1CH	1	16,500,000
	실시간능동형 화질개선 장치 제어 프로그램	DID-01S	WINDOWS	1	
	N.V.R	DRV-3016	16CH	1	
	BULLET CAMERA	DNC-IB204RX	200만화소, 9.07mmCMOS	1	
	ETHERNET SWITCHING HUB	DNH-82P	UTP 8Port, SFP 2port, PoE	1	
	ETHERNET SWITCHING HUB	DNH-244P	UTP 24Port, SFP 4Port, PoE	1	
	하드디스크드라이브	ST4000VN008	4TB, SATA	1	
	광분배함	FDF-RACK-5C-1U-12P	12Core	1	
	광분배함	FDF-RACK-XX-24P	24Core	1	
광송수신모듈	SFPP-LX20	Single Mode	1		

시스템명 (G2B식별번호) DCS-A-3232 (24927061)

제품전면	품명	모델명	규격	수량	가격
	VIEW FILTER	DVF-01	1CH	1	20,508,000
	실시간 능동형 화질개선 장치 제어 프로그램	DID-01S	WINDOWS	1	
	N.V.R	DRV-3016	16CH	1	
	SPEED DOME CAMERA	DNC-IP236RXT	200만화소, 12.7mmCMOS	1	
	ETHERNET SWITCHING HUB	DNH-82P	UTP 8Port, SFP 2port, PoE	1	
	ETHERNET SWITCHING HUB	DNH-244P	UTP 24Port, SFP 4Port, PoE	1	
	하드디스크드라이브	ST4000VN008	4TB, SATA	1	
	광분배함	FDF-RACK-SC-1U-12P	12Core	1	
	광분배함	FDF-RACK-XX-24P	24Core	1	
	광송수신모듈	SFPP-LX20	Single Mode	1	

시스템명 (G2B식별번호) DCS-A-3233 (24927062)

제품전면	품명	모델명	규격	수량	가격
	VIEW FILTER	DVF-01	1CH	1	17,646,000
	실시간 능동형 화질개선 장치 제어 프로그램	DID-01S	WINDOWS	1	
	N.V.R	DRV-3016	16CH	1	
	DOME CAMERA	DNC-ID204RX	200만화소, 9.07mmCMOS	1	
	BULLET CAMERA	DNC-IB204RX	200만화소, 9.07mmCMOS	1	
	ETHERNET SWITCHING HUB	DNH-82P	UTP 8Port, SFP 2port, PoE	1	
	ETHERNET SWITCHING HUB	DNH-244P	UTP 24Port, SFP 4Port, PoE	1	
	하드디스크드라이브	ST4000VN008	4TB, SATA	1	
	광분배함	FDF-RACK-SC-1U-12P	12Core	1	
	광분배함	FDF-RACK-XX-24P	24Core	1	
	광송수신모듈	SFPP-LX20	Single Mode	1	

시스템명 (G2B식별번호) DCS-A-3234 (24927063)

제품전면	품명	모델명	규격	수량	가격
	VIEW FILTER	DVF-01	1CH	1	22,798,000
	실시간 능동형 화질개선 장치 제어 프로그램	DID-01S	WINDOWS	1	
	N.V.R	DRV-3016	16CH	1	
	DOME CAMERA	DNC-ID204RX	200만화소, 9.07mmCMOS	1	
	BULLET CAMERA	DNC-IB204RX	200만화소, 9.07mmCMOS	1	
	SPEED DOME CAMERA	DNC-IP236RXT	200만화소, 12.7mmCMOS	1	
	ETHERNET SWITCHING HUB	DNH-82P	UTP 8Port, SFP 2port, PoE	1	
	ETHERNET SWITCHING HUB	DNH-244P	UTP 24Port, SFP 4Port, PoE	1	
	하드디스크드라이브	ST4000VN008	4TB, SATA	1	
	광분배함	FDF-RACK-SC-1U-12P	12Core	1	
	광분배함	FDF-RACK-XX-24P	24Core	1	
광송수신모듈	SFPP-LX20	Single Mode	1		

시스템명 (G2B식별번호) DCS-A-3243 (24927072)

제품전면	품명	모델명	규격	수량	가격
	VIEW FILTER	DVF-01	1CH	1	16,000,000
	실시간 능동형 화질개선 장치 제어 프로그램	DID-01S	WINDOWS	1	
	N.V.R	DRV-3016	16CH	1	
	DOME CAMERA	DNC-ID204RX	200만화소, 9.07mmCMOS	1	
	ETHERNET SWITCHING HUB	DNH-82P	UTP 8Port, SFP 2port, PoE	1	
	ETHERNET SWITCHING HUB	DNH-244P	UTP 24Port, SFP 4Port, PoE	1	
	하드디스크드라이브	ST8000VX004	8TB, SATA	1	

|우수제품

시스템명 (G2B식별번호) DCS-A-3244 (24927073)

제품전면	품명	모델명	규격	수량	가격
	VIEW FILTER	DVF-01	1CH	1	16,200,000
	실시간능동형 화질개선 장치 제어 프로그램	DID-01S	WINDOWS	1	
	N.V.R	DRV-3016	16CH	1	
	BULLET CAMERA	DNC-IB204RX	200만화소, 9.07mmCMOS	1	
	ETHERNET SWITCHING HUB	DNH-82P	UTP 8Port, SFP 2port, PoE	1	
	ETHERNET SWITCHING HUB	DNH-244P	UTP 24Port, SFP 4Port, PoE	1	
	하드디스크드라이브	ST8000VX004	8TB, SATA	1	
	SOFTWARE DS-01S				

시스템명 (G2B식별번호) DCS-A-3245 (24927074)

제품전면	품명	모델명	규격	수량	가격
	VIEW FILTER	DVF-01	1CH	1	20,240,000
	실시간능동형 화질개선 장치 제어 프로그램	DID-01S	WINDOWS	1	
	N.V.R	DRV-3016	16CH	1	
	SPEED DOME CAMERA	DNC-IP236RXT	200만화소, 12.7mmCMOS	1	
	ETHERNET SWITCHING HUB	DNH-82P	UTP 8Port, SFP 2port, PoE	1	
	ETHERNET SWITCHING HUB	DNH-244P	UTP 24Port, SFP 4Port, PoE	1	
	하드디스크드라이브	ST8000VX004	8TB, SATA	1	
	SOFTWARE DS-01S				

시스템명 (G2B식별번호) DCS-A-3246 (24927075)

제품전면	품명	모델명	규격	수량	가격
	VIEW FILTER	DVF-01	1CH	1	17,378,000
	실시간능동형 화질개선 장치 제어 프로그램	DID-01S	WINDOWS	1	
	N.V.R	DRV-3016	16CH	1	
	DOME CAMERA	DNC-ID204RX	200만화소, 9.07mmCMOS	1	
	BULLET CAMERA	DNC-IB204RX	200만화소, 9.07mmCMOS	1	
	ETHERNET SWITCHING HUB	DNH-82P	UTP 8Port, SFP 2port, PoE	1	
	ETHERNET SWITCHING HUB	DNH-244P	UTP 24Port, SFP 4Port, PoE	1	
	하드디스크드라이브	ST8000VX004	8TB, SATA	1	
SOFTWARE DS-01S					

시스템명 (G2B식별번호) DCS-A-3247 (24927076)

제품전면	품명	모델명	규격	수량	가격
	VIEW FILTER	DVF-01	1CH	1	22,530,000
	실시간능동형 화질개선 장치 제어 프로그램	DID-01S	WINDOWS	1	
	N.V.R	DRV-3016	16CH	1	
	DOME CAMERA	DNC-ID204RX	200만화소, 9.07mmCMOS	1	
	BULLET CAMERA	DNC-IB204RX	200만화소, 9.07mmCMOS	1	
	SPEED DOME CAMERA	DNC-IP236RXT	200만화소, 12.7mmCMOS	1	
	ETHERNET SWITCHING HUB	DNH-82P	UTP 8Port, SFP 2port, PoE	1	
	ETHERNET SWITCHING HUB	DNH-244P	UTP 24Port, SFP 4Port, PoE	1	
하드디스크드라이브	ST8000VX004	8TB, SATA	1		
SOFTWARE DS-01S					

시스템명 (G2B식별번호) DCS-A-3248 (24927077)

제품전면	품명	모델명	규격	수량	가격
	VIEW FILTER	DVF-01	1CH	1	16,300,000
	실시간 능동형 화질개선 장치 제어 프로그램	DID-01 S	WINDOWS	1	
	N.V.R	DRV-3016	16CH	1	
	DOME CAMERA	DNC-ID204RX	200만화소, 9.07mmCMOS	1	
	ETHERNET SWITCHING HUB	DNH-82P	UTP 8Port, SFP 2port, PoE	1	
	ETHERNET SWITCHING HUB	DNH-244P	UTP 24Port, SFP 4Port, PoE	1	
	하드디스크드라이브	ST8000VX004	8TB, SATA	1	
	광분배함	FDF-RACK-SC-1U-12P	12Core	1	
	광분배함	FDF-RACK-XX-24P	24Core	1	
	광송수신모듈	SFPP-LX20	Single Mode	1	

시스템명 (G2B식별번호) DCS-A-3249 (24927078)

제품전면	품명	모델명	규격	수량	가격
	VIEW FILTER	DVF-01	1CH	1	16,400,000
	실시간 능동형 화질개선 장치 제어 프로그램	DID-01 S	WINDOWS	1	
	N.V.R	DRV-3016	16CH	1	
	BULLET CAMERA	DNC-IB204RX	200만화소, 9.07mmCMOS	1	
	ETHERNET SWITCHING HUB	DNH-82P	UTP 8Port, SFP 2port, PoE	1	
	ETHERNET SWITCHING HUB	DNH-244P	UTP 24Port, SFP 4Port, PoE	1	
	하드디스크드라이브	ST8000VX004	8TB, SATA	1	
	광분배함	FDF-RACK-SC-1U-12P	12Core	1	
	광분배함	FDF-RACK-XX-24P	24Core	1	
	광송수신모듈	SFPP-LX20	Single Mode	1	

시스템명 (G2B식별번호) DCS-A-3250 (24927079)

제품전면	품명	모델명	규격	수량	가격
	VIEW FILTER	DVF-01	1CH	1	20,505,000
	실시간 능동형 화질개선 장치 제어 프로그램	DID-01 S	WINDOWS	1	
	N.V.R	DRV-3016	16CH	1	
	SPEED DOME CAMERA	DNC-IP236RXT	200만화소, 12.7mmCMOS	1	
	ETHERNET SWITCHING HUB	DNH-82P	UTP 8Port, SFP 2port, PoE	1	
	ETHERNET SWITCHING HUB	DNH-244P	UTP 24Port, SFP 4Port, PoE	1	
	하드디스크드라이브	ST8000VX004	8TB, SATA	1	
	광분배함	FDF-RACK-SC-1U-12P	12Core	1	
	광분배함	FDF-RACK-XX-24P	24Core	1	
	광송수신모듈	SFPP-LX20	Single Mode	1	

시스템명 (G2B식별번호) DCS-A-3251 (24927080)

제품전면	품명	모델명	규격	수량	가격
	VIEW FILTER	DVF-01	1CH	1	17,643,000
	실시간 능동형 화질개선 장치 제어 프로그램	DID-01 S	WINDOWS	1	
	N.V.R	DRV-3016	16CH	1	
	DOME CAMERA	DNC-ID204RX	200만화소, 9.07mmCMOS	1	
	BULLET CAMERA	DNC-IB204RX	200만화소, 9.07mmCMOS	1	
	ETHERNET SWITCHING HUB	DNH-82P	UTP 8Port, SFP 2port, PoE	1	
	ETHERNET SWITCHING HUB	DNH-244P	UTP 24Port, SFP 4Port, PoE	1	
	하드디스크드라이브	ST8000VX004	8TB, SATA	1	
	광분배함	FDF-RACK-SC-1U-12P	12Core	1	
	광분배함	FDF-RACK-XX-24P	24Core	1	
광송수신모듈	SFPP-LX20	Single Mode	1		

|우수제품

시스템명 (G2B식별번호) DCS-A-3252 (24927081)

제품전면	품명	모델명	규격	수량	가격
	VIEW FILTER	DVF-01	1CH	1	22,795,000
	실시간 능동형 화질개선 장치 제어 프로그램	DID-01S	WINDOWS	1	
	N.V.R	DRV-3016	16CH	1	
	DOME CAMERA	DNC-ID204RX	200만화소, 9.07mmCMOS	1	
	BULLET CAMERA	DNC-IB204RX	200만화소, 9.07mmCMOS	1	
	SPEED DOME CAMERA	DNC-IP236RXT	200만화소, 12.7mmCMOS	1	
	ETHERNET SWITCHING HUB	DNH-82P	UTP 8Port, SFP 2port, PoE	1	
	ETHERNET SWITCHING HUB	DNH-244P	UTP 24Port, SFP 4Port, PoE	1	
	하드디스크드라이브	ST8000VX004	8TB, SATA	1	
	광분배함	FDFRACK-5C-1U-12P	12Core	1	
	광분배함	FDF-RACK-XX-24P	24Core	1	
	광송수신모듈	SFPP-LX20	Single Mode	1	

시스템명 (G2B식별번호) DCS-A-3261 (24927090)

제품전면	품명	모델명	규격	수량	가격
	VIEW FILTER	DVF-01	1CH	1	20,798,000
	실시간 능동형 화질개선 장치 제어 프로그램	DID-01S	WINDOWS	1	
	N.V.R	DRV-3016	16CH	1	
	DOME CAMERA	DNC-ID204RX	200만화소, 9.07mmCMOS	1	
	ETHERNET SWITCHING HUB	DNH-82P	UTP 8Port, SFP 2port, PoE	1	
	ETHERNET SWITCHING HUB	DNH-244P	UTP 24Port, SFP 4Port, PoE	1	
	하드디스크드라이브	R2H-H10RSS	10TB, SAS	1	

시스템명 (G2B식별번호) DCS-A-3262 (24927091)

제품전면	품명	모델명	규격	수량	가격
	VIEW FILTER	DVF-01	1CH	1	20,935,000
	실시간 능동형 화질개선 장치 제어 프로그램	DID-01S	WINDOWS	1	
	N.V.R	DRV-3016	16CH	1	
	BULLET CAMERA	DNC-IB204RX	200만화소, 9.07mmCMOS	1	
	ETHERNET SWITCHING HUB	DNH-82P	UTP 8Port, SFP 2port, PoE	1	
	ETHERNET SWITCHING HUB	DNH-244P	UTP 24Port, SFP 4Port, PoE	1	
	하드디스크드라이브	R2H-H10RSS	10TB, SAS	1	

시스템명 (G2B식별번호) DCS-A-3263 (24927092)

제품전면	품명	모델명	규격	수량	가격
	VIEW FILTER	DVF-01	1CH	1	24,874,000
	실시간 능동형 화질개선 장치 제어 프로그램	DID-01S	WINDOWS	1	
	N.V.R	DRV-3016	16CH	1	
	SPEED DOME CAMERA	DNC-IP236RXT	200만화소, 12.7mmCMOS	1	
	ETHERNET SWITCHING HUB	DNH-82P	UTP 8Port, SFP 2port, PoE	1	
	ETHERNET SWITCHING HUB	DNH-244P	UTP 24Port, SFP 4Port, PoE	1	
	하드디스크드라이브	R2H-H10RSS	10TB, SAS	1	

시스템명 (G2B식별번호) DCS-A-3264 (24927093)

제품전면	품명	모델명	규격	수량	가격
	VIEW FILTER	DVF-01	1CH	1	22,011,000
	실시간 능동형 화질개선 장치 제어 프로그램	DID-01S	WINDOWS	1	
	N.V.R	DRV-3016	16CH	1	
	DOME CAMERA	DNC-ID204RX	200만화소, 9.07mmCMOS	1	
	BULLET CAMERA	DNC-IB204RX	200만화소, 9.07mmCMOS	1	
	ETHERNET SWITCHING HUB	DNH-82P	UTP 8Port, SFP 2port, PoE	1	
	ETHERNET SWITCHING HUB	DNH-244P	UTP 24Port, SFP 4Port, PoE	1	
	하드디스크드라이브	R2H-H10RSS	10TB, SAS	1	
	SOFTWARE DS-01S				

시스템명 (G2B식별번호) DCS-A-3265 (24927094)

제품전면	품명	모델명	규격	수량	가격
	VIEW FILTER	DVF-01	1CH	1	27,163,000
	실시간 능동형 화질개선 장치 제어 프로그램	DID-01S	WINDOWS	1	
	N.V.R	DRV-3016	16CH	1	
	DOME CAMERA	DNC-ID204RX	200만화소, 9.07mmCMOS	1	
	BULLET CAMERA	DNC-IB204RX	200만화소, 9.07mmCMOS	1	
	SPEED DOME CAMERA	DNC-IP236RXT	200만화소, 12.7mmCMOS	1	
	ETHERNET SWITCHING HUB	DNH-82P	UTP 8Port, SFP 2port, PoE	1	
	ETHERNET SWITCHING HUB	DNH-244P	UTP 24Port, SFP 4Port, PoE	1	
	하드디스크드라이브	R2H-H10RSS	10TB, SAS	1	
SOFTWARE DS-01S					

시스템명 (G2B식별번호) DCS-A-3266 (24927095)

제품전면	품명	모델명	규격	수량	가격
	VIEW FILTER	DVF-01	1CH	1	21,063,000
	실시간 능동형 화질개선 장치 제어 프로그램	DID-01S	WINDOWS	1	
	N.V.R	DRV-3016	16CH	1	
	DOME CAMERA	DNC-ID204RX	200만화소, 9.07mmCMOS	1	
	ETHERNET SWITCHING HUB	DNH-82P	UTP 8Port, SFP 2port, PoE	1	
	ETHERNET SWITCHING HUB	DNH-244P	UTP 24Port, SFP 4Port, PoE	1	
	하드디스크드라이브	R2H-H10RSS	10TB, SAS	1	
	광분배합	FDf-RACK-SC-1U-12P	12Core	1	
	광분배합	FDf-RACK-XX-24P	24Core	1	
	광송수신모듈	SFPP-LX20	Single Mode	1	
SOFTWARE DS-01S					

시스템명 (G2B식별번호) DCS-A-3267 (24927096)

제품전면	품명	모델명	규격	수량	가격
	VIEW FILTER	DVF-01	1CH	1	21,200,000
	실시간 능동형 화질개선 장치 제어 프로그램	DID-01S	WINDOWS	1	
	N.V.R	DRV-3016	16CH	1	
	BULLET CAMERA	DNC-IB204RX	200만화소, 9.07mmCMOS	1	
	ETHERNET SWITCHING HUB	DNH-82P	UTP 8Port, SFP 2port, PoE	1	
	ETHERNET SWITCHING HUB	DNH-244P	UTP 24Port, SFP 4Port, PoE	1	
	하드디스크드라이브	R2H-H10RSS	10TB, SAS	1	
	광분배합	FDf-RACK-SC-1U-12P	12Core	1	
	광분배합	FDf-RACK-XX-24P	24Core	1	
	광송수신모듈	SFPP-LX20	Single Mode	1	
SOFTWARE DS-01S					

우수제품

시스템명 (G2B식별번호) DCS-A-3268 (24927097)

제품전면	품명	모델명	규격	수량	가격
	VIEW FILTER	DVF-01	1CH	1	25,139,000
	실시간 능동형 화질개선 장치 제어 프로그램	DID-01S	WINDOWS	1	
	N.V.R	DRV-3016	16CH	1	
	SPEED DOME CAMERA	DNC-IP236RXT	200만화소, 12.7mmCMOS	1	
	ETHERNET SWITCHING HUB	DNH-82P	UTP 8Port, SFP 2port, PoE	1	
	ETHERNET SWITCHING HUB	DNH-244P	UTP 24Port, SFP 4Port, PoE	1	
	하드디스크드라이브	R2H-H10RSS	10TB, SAS	1	
	광분배함	FDFRACK-5C-1U-12P	12Core	1	
	광분배함	FD-FRACK-XX-24P	24Core	1	
	광송수신모듈	SFPP-LX20	Single Mode	1	

시스템명 (G2B식별번호) DCS-A-3269 (24927098)

제품전면	품명	모델명	규격	수량	가격
	VIEW FILTER	DVF-01	1CH	1	22,277,000
	실시간 능동형 화질개선 장치 제어 프로그램	DID-01S	WINDOWS	1	
	N.V.R	DRV-3016	16CH	1	
	DOME CAMERA	DNC-ID204RX	200만화소, 9.07mmCMOS	1	
	BULLET CAMERA	DNC-IB204RX	200만화소, 9.07mmCMOS	1	
	ETHERNET SWITCHING HUB	DNH-82P	UTP 8Port, SFP 2port, PoE	1	
	ETHERNET SWITCHING HUB	DNH-244P	UTP 24Port, SFP 4Port, PoE	1	
	하드디스크드라이브	R2H-H10RSS	10TB, SAS	1	
	광분배함	FDFRACK-5C-1U-12P	12Core	1	
	광분배함	FD-FRACK-XX-24P	24Core	1	
광송수신모듈	SFPP-LX20	Single Mode	1		

시스템명 (G2B식별번호) DCS-A-3270 (24927099)

제품전면	품명	모델명	규격	수량	가격
	VIEW FILTER	DVF-01	1CH	1	27,429,000
	실시간 능동형 화질개선 장치 제어 프로그램	DID-01S	WINDOWS	1	
	N.V.R	DRV-3016	16CH	1	
	DOME CAMERA	DNC-ID204RX	200만화소, 9.07mmCMOS	1	
	BULLET CAMERA	DNC-IB204RX	200만화소, 9.07mmCMOS	1	
	SPEED DOME CAMERA	DNC-IP236RXT	200만화소, 12.7mmCMOS	1	
	ETHERNET SWITCHING HUB	DNH-82P	UTP 8Port, SFP 2port, PoE	1	
	ETHERNET SWITCHING HUB	DNH-244P	UTP 24Port, SFP 4Port, PoE	1	
	하드디스크드라이브	R2H-H10RSS	10TB, SAS	1	
	광분배함	FDFRACK-5C-1U-12P	12Core	1	
광분배함	FD-FRACK-XX-24P	24Core	1		
광송수신모듈	SFPP-LX20	Single Mode	1		

시스템명 (G2B식별번호) DCS-A-3279 (24927108)

제품전면	품명	모델명	규격	수량	가격
	VIEW FILTER	DVF-01	1CH	1	28,159,000
	실시간 능동형 화질개선 장치 제어 프로그램	DID-01S	WINDOWS	1	
	N.V.R	DRV-3016	16CH	1	
	DOME CAMERA	DNC-ID204RX	200만화소, 9.07mmCMOS	1	
	ETHERNET SWITCHING HUB	DNH-82P	UTP 8Port, SFP 2port, PoE	1	
	ETHERNET SWITCHING HUB	DNH-244P	UTP 24Port, SFP 4Port, PoE	1	
	하드디스크드라이브	ST4000VN008	4TB, SATA	1	
	영상정보디스플레이장치	55VH7J-H	55"	1	

시스템명 (G2B식별번호) DCS-A-3280 (24927109)

제품전면	품명	모델명	규격	수량	가격
	VIEW FILTER	DVF-01	1CH	1	28,296,000
	실시간 능동형 화질개선 장치 제어 프로그램	DID-01S	WINDOWS	1	
	N.V.R	DRV-3016	16CH	1	
	BULLET CAMERA	DNC-1B204RX	200만화소, 9.07mmCMOS	1	
	ETHERNET SWITCHING HUB	DNH-82P	UTP 8Port, SFP 2port, PoE	1	
	ETHERNET SWITCHING HUB	DNH-244P	UTP 24Port, SFP 4Port, PoE	1	
	하드디스크드라이브	ST4000VN008	4TB, SATA	1	
	영상정보디스플레이장치	55VH7J-H	55"	1	

시스템명 (G2B식별번호) DCS-A-3281 (24927110)

제품전면	품명	모델명	규격	수량	가격
	VIEW FILTER	DVF-01	1CH	1	32,235,000
	실시간 능동형 화질개선 장치 제어 프로그램	DID-01S	WINDOWS	1	
	N.V.R	DRV-3016	16CH	1	
	SPEED DOME CAMERA	DNC-1P236RXT	200만화소, 12.7mmCMOS	1	
	ETHERNET SWITCHING HUB	DNH-82P	UTP 8Port, SFP 2port, PoE	1	
	ETHERNET SWITCHING HUB	DNH-244P	UTP 24Port, SFP 4Port, PoE	1	
	하드디스크드라이브	ST4000VN008	4TB, SATA	1	
	영상정보디스플레이장치	55VH7J-H	55"	1	

시스템명 (G2B식별번호) DCS-A-3282 (24927111)

제품전면	품명	모델명	규격	수량	가격
	VIEW FILTER	DVF-01	1CH	1	29,373,000
	실시간 능동형 화질개선 장치 제어 프로그램	DID-01S	WINDOWS	1	
	N.V.R	DRV-3016	16CH	1	
	DOME CAMERA	DNC-ID204RX	200만화소, 9.07mmCMOS	1	
	BULLET CAMERA	DNC-1B204RX	200만화소, 9.07mmCMOS	1	
	ETHERNET SWITCHING HUB	DNH-82P	UTP 8Port, SFP 2port, PoE	1	
	ETHERNET SWITCHING HUB	DNH-244P	UTP 24Port, SFP 4Port, PoE	1	
	하드디스크드라이브	ST4000VN008	4TB, SATA	1	
영상정보디스플레이장치	55VH7J-H	55"	1		

시스템명 (G2B식별번호) DCS-A-3283 (24927112)

제품전면	품명	모델명	규격	수량	가격
	VIEW FILTER	DVF-01	1CH	1	34,525,000
	실시간 능동형 화질개선 장치 제어 프로그램	DID-01S	WINDOWS	1	
	N.V.R	DRV-3016	16CH	1	
	DOME CAMERA	DNC-ID204RX	200만화소, 9.07mmCMOS	1	
	BULLET CAMERA	DNC-1B204RX	200만화소, 9.07mmCMOS	1	
	SPEED DOME CAMERA	DNC-1P236RXT	200만화소, 12.7mmCMOS	1	
	ETHERNET SWITCHING HUB	DNH-82P	UTP 8Port, SFP 2port, PoE	1	
	ETHERNET SWITCHING HUB	DNH-244P	UTP 24Port, SFP 4Port, PoE	1	
하드디스크드라이브	ST4000VN008	4TB, SATA	1		
영상정보디스플레이장치	55VH7J-H	55"	1		

우수제품

시스템명 (G2B식별번호) DCS-A-3284 (24927113)

제품전면	품명	모델명	규격	수량	가격
	VIEW FILTER	DVF-01	1CH	1	28,424,000
	실시간능동형 화질개선 장치 제어 프로그램	DID-01S	WINDOWS	1	
	N.V.R	DRV-3016	16CH	1	
	DOME CAMERA	DNC-ID204RX	200만화소, 9.07mmCMOS	1	
	ETHERNET SWITCHING HUB	DNH-82P	UTP 8Port, SFP 2port, PoE	1	
	ETHERNET SWITCHING HUB	DNH-244P	UTP 24Port, SFP 4Port, PoE	1	
	하드디스크드라이브	ST4000VN008	4TB, SATA	1	
	영상정보디스플레이장치	55VH7J-H	55"	1	
	광분배함	FDF-RACK-5C-1U-12P	12Core	1	
	광분배함	FDF-RACK-XX-24P	24Core	1	
	광송수신모듈	SFPP-LX20	Single Mode	1	

시스템명 (G2B식별번호) DCS-A-3285 (24927114)

제품전면	품명	모델명	규격	수량	가격
	VIEW FILTER	DVF-01	1CH	1	28,562,000
	실시간능동형 화질개선 장치 제어 프로그램	DID-01S	WINDOWS	1	
	N.V.R	DRV-3016	16CH	1	
	BULLET CAMERA	DNC-IB204RX	200만화소, 9.07mmCMOS	1	
	ETHERNET SWITCHING HUB	DNH-82P	UTP 8Port, SFP 2port, PoE	1	
	ETHERNET SWITCHING HUB	DNH-244P	UTP 24Port, SFP 4Port, PoE	1	
	하드디스크드라이브	ST4000VN008	4TB, SATA	1	
	영상정보디스플레이장치	55VH7J-H	55"	1	
	광분배함	FDF-RACK-5C-1U-12P	12Core	1	
	광분배함	FDF-RACK-XX-24P	24Core	1	
	광송수신모듈	SFPP-LX20	Single Mode	1	

시스템명 (G2B식별번호) DCS-A-3286 (24927115)

제품전면	품명	모델명	규격	수량	가격
	VIEW FILTER	DVF-01	1CH	1	32,500,000
	실시간능동형 화질개선 장치 제어 프로그램	DID-01S	WINDOWS	1	
	N.V.R	DRV-3016	16CH	1	
	SPEED DOME CAMERA	DNC-IP236RXT	200만화소, 12.7mmCMOS	1	
	ETHERNET SWITCHING HUB	DNH-82P	UTP 8Port, SFP 2port, PoE	1	
	ETHERNET SWITCHING HUB	DNH-244P	UTP 24Port, SFP 4Port, PoE	1	
	하드디스크드라이브	ST4000VN008	4TB, SATA	1	
	영상정보디스플레이장치	55VH7J-H	55"	1	
	광분배함	FDF-RACK-5C-1U-12P	12Core	1	
	광분배함	FDF-RACK-XX-24P	24Core	1	
	광송수신모듈	SFPP-LX20	Single Mode	1	

시스템명 (G2B식별번호) DCS-A-3287 (24927116)

제품전면	품명	모델명	규격	수량	가격
	VIEW FILTER	DVF-01	1CH	1	29,638,000
	실시간 능동형 화질개선 장치 제어프로그램	DID-01 S	WINDOWS	1	
	N.V.R	DRV-3016	16CH	1	
	DOME CAMERA	DNC-ID204RX	200만화소, 9.07mmCMOS	1	
	BULLET CAMERA	DNC-IB204RX	200만화소, 9.07mmCMOS	1	
	ETHERNET SWITCHING HUB	DNH-82P	UTP 8Port, SFP 2port, PoE	1	
	ETHERNET SWITCHING HUB	DNH-244P	UTP 24Port, SFP 4Port, PoE	1	
	하드디스크드라이브	ST4000VN008	4TB, SATA	1	
	영상정보디스플레이장치	55VH7J-H	55"	1	
	광분배함	FDF-RACK-SC-1U-12P	12Core	1	
	광분배함	FDF-RACK-XX-24P	24Core	1	
	광송수신모듈	SFPP-LX20	Single Mode	1	

시스템명 (G2B식별번호) DCS-A-3288 (24927117)

제품전면	품명	모델명	규격	수량	가격
	VIEW FILTER	DVF-01	1CH	1	34,790,000
	실시간 능동형 화질개선 장치 제어프로그램	DID-01 S	WINDOWS	1	
	N.V.R	DRV-3016	16CH	1	
	DOME CAMERA	DNC-ID204RX	200만화소, 9.07mmCMOS	1	
	BULLET CAMERA	DNC-IB204RX	200만화소, 9.07mmCMOS	1	
	SPEED DOME CAMERA	DNC-IP236RXT	200만화소, 12.7mmCMOS	1	
	ETHERNET SWITCHING HUB	DNH-82P	UTP 8Port, SFP 2port, PoE	1	
	ETHERNET SWITCHING HUB	DNH-244P	UTP 24Port, SFP 4Port, PoE	1	
	하드디스크드라이브	ST4000VN008	4TB, SATA	1	
	영상정보디스플레이장치	55VH7J-H	55"	1	
	광분배함	FDF-RACK-SC-1U-12P	12Core	1	
	광분배함	FDF-RACK-XX-24P	24Core	1	
광송수신모듈	SFPP-LX20	Single Mode	1		

시스템명 (G2B식별번호) DCS-A-3333 (24927242)

제품전면	품명	모델명	규격	수량	가격
	VIEW FILTER	DVF-01	1CH	1	17,000,000
	실시간 능동형 화질개선 장치 제어프로그램	DID-01 S	WINDOWS	1	
	N.V.R	DRV-3016	16CH	1	
	DOME CAMERA	DNC-ID204RX	200만화소, 9.07mmCMOS	1	
	ETHERNET SWITCHING HUB	DNH-82P	UTP 8Port, SFP 2port, PoE	1	
	ETHERNET SWITCHING HUB	DNH-244P	UTP 24Port, SFP 4Port, PoE	1	
	하드디스크드라이브	ST4000VN008	4TB, SATA	1	
	모니터	22MP410	22"	1	
	RACK CABINET	DCR-08	560×500×560mm	1	

|우수제품

시스템명 (G2B식별번호) DCS-A-3334 (24927243)

제품전면	품명	모델명	규격	수량	가격
	VIEW FILTER	DVF-01	1CH	1	17,200,000
	실시간 능동형 화질개선 장치 제어 프로그램	DID-01S	WINDOWS	1	
	N.V.R	DRV-3016	16CH	1	
	BULLET CAMERA	DNC-IB204RX	200만화소, 9.07mmCMOS	1	
	ETHERNET SWITCHING HUB	DNH-82P	UTP 8Port, SFP 2port, PoE	1	
	ETHERNET SWITCHING HUB	DNH-244P	UTP 24Port, SFP 4Port, PoE	1	
	하드디스크드라이브	ST4000VN008	4TB, SATA	1	
	모니터	22MP410	22"	1	
	RACK CABINET	DCR-08	560×500×560mm	1	
	SOFTWARE DS-01S				

시스템명 (G2B식별번호) DCS-A-3335 (24927244)

제품전면	품명	모델명	규격	수량	가격
	VIEW FILTER	DVF-01	1CH	1	21,204,000
	실시간 능동형 화질개선 장치 제어 프로그램	DID-01S	WINDOWS	1	
	N.V.R	DRV-3016	16CH	1	
	SPEED DOME CAMERA	DNC-IP236RXT	200만화소, 12.7mmCMOS	1	
	ETHERNET SWITCHING HUB	DNH-82P	UTP 8Port, SFP 2port, PoE	1	
	ETHERNET SWITCHING HUB	DNH-244P	UTP 24Port, SFP 4Port, PoE	1	
	하드디스크드라이브	ST4000VN008	4TB, SATA	1	
	모니터	22MP410	22"	1	
	RACK CABINET	DCR-08	560×500×560mm	1	
	SOFTWARE DS-01S				

시스템명 (G2B식별번호) DCS-A-3336 (24927245)

제품전면	품명	모델명	규격	수량	가격
	VIEW FILTER	DVF-01	1CH	1	18,341,000
	실시간 능동형 화질개선 장치 제어 프로그램	DID-01S	WINDOWS	1	
	N.V.R	DRV-3016	16CH	1	
	DOME CAMERA	DNC-ID204RX	200만화소, 9.07mmCMOS	1	
	BULLET CAMERA	DNC-IB204RX	200만화소, 9.07mmCMOS	1	
	ETHERNET SWITCHING HUB	DNH-82P	UTP 8Port, SFP 2port, PoE	1	
	ETHERNET SWITCHING HUB	DNH-244P	UTP 24Port, SFP 4Port, PoE	1	
	하드디스크드라이브	ST4000VN008	4TB, SATA	1	
	모니터	22MP410	22"	1	
	RACK CABINET	DCR-08	560×500×560mm	1	
SOFTWARE DS-01S					

시스템명 (G2B식별번호) DCS-A-3337 (24927246)

제품전면	품명	모델명	규격	수량	가격
	VIEW FILTER	DVF-01	1CH	1	23,493,000
	실시간 능동형 화질개선 장치 제어 프로그램	DID-01S	WINDOWS	1	
	N.V.R	DRV-3016	16CH	1	
	DOME CAMERA	DNC-ID204RX	200만화소, 9.07mmCMOS	1	
	BULLET CAMERA	DNC-IB204RX	200만화소, 9.07mmCMOS	1	
	SPEED DOME CAMERA	DNC-IP236RXT	200만화소, 12.7mmCMOS	1	
	ETHERNET SWITCHING HUB	DNH-82P	UTP 8Port, SFP 2port, PoE	1	
	ETHERNET SWITCHING HUB	DNH-244P	UTP 24Port, SFP 4Port, PoE	1	
	하드디스크드라이브	ST4000VN008	4TB, SATA	1	
	모니터	22MP410	22"	1	
RACK CABINET	DCR-08	560×500×560mm	1		
SOFTWARE DS-01S					

시스템명 (G2B식별번호) DCS-A-3338 (24927247)

제품전면	품명	모델명	규격	수량	가격
	VIEW FILTER	DVF-01	1CH	1	17,300,000
	실시간 능동형 화질개선 장치 제어 프로그램	DID-01 S	WINDOWS	1	
	N.V.R	DRV-3016	16CH	1	
	DOME CAMERA	DNC-ID204RX	200만화소, 9.07mmCMOS	1	
	ETHERNET SWITCHING HUB	DNH-82P	UTP 8Port, SFP 2port, PoE	1	
	ETHERNET SWITCHING HUB	DNH-244P	UTP 24Port, SFP 4Port, PoE	1	
	하드디스크드라이브	ST4000VN008	4TB, SATA	1	
	모니터	22MP410	22"	1	
	RACK CABINET	DCR-08	560×500×560mm	1	
	광분배합	FDF-RACK-SC-1U-12P	12Core	1	
	광분배합	FDF-RACK-XX-24P	24Core	1	
	광송수신모듈	SFPP-LX20	Single Mode	1	

시스템명 (G2B식별번호) DCS-A-3339 (24927248)

제품전면	품명	모델명	규격	수량	가격
	VIEW FILTER	DVF-01	1CH	1	17,500,000
	실시간 능동형 화질개선 장치 제어 프로그램	DID-01 S	WINDOWS	1	
	N.V.R	DRV-3016	16CH	1	
	BULLET CAMERA	DNC-IB204RX	200만화소, 9.07mmCMOS	1	
	ETHERNET SWITCHING HUB	DNH-82P	UTP 8Port, SFP 2port, PoE	1	
	ETHERNET SWITCHING HUB	DNH-244P	UTP 24Port, SFP 4Port, PoE	1	
	하드디스크드라이브	ST4000VN008	4TB, SATA	1	
	모니터	22MP410	22"	1	
	RACK CABINET	DCR-08	560×500×560mm	1	
	광분배합	FDF-RACK-SC-1U-12P	12Core	1	
	광분배합	FDF-RACK-XX-24P	24Core	1	
	광송수신모듈	SFPP-LX20	Single Mode	1	

시스템명 (G2B식별번호) DCS-A-3340 (24927249)

제품전면	품명	모델명	규격	수량	가격
	VIEW FILTER	DVF-01	1CH	1	21,469,000
	실시간 능동형 화질개선 장치 제어 프로그램	DID-01 S	WINDOWS	1	
	N.V.R	DRV-3016	16CH	1	
	SPEED DOME CAMERA	DNC-IP236RXT	200만화소, 12.7mmCMOS	1	
	ETHERNET SWITCHING HUB	DNH-82P	UTP 8Port, SFP 2port, PoE	1	
	ETHERNET SWITCHING HUB	DNH-244P	UTP 24Port, SFP 4Port, PoE	1	
	하드디스크드라이브	ST4000VN008	4TB, SATA	1	
	모니터	22MP410	22"	1	
	RACK CABINET	DCR-08	560×500×560mm	1	
	광분배합	FDF-RACK-SC-1U-12P	12Core	1	
	광분배합	FDF-RACK-XX-24P	24Core	1	
	광송수신모듈	SFPP-LX20	Single Mode	1	

우수제품

시스템명 (G2B식별번호) DCS-A-3341 (24927250)

제품전면	품명	모델명	규격	수량	가격
	VIEW FILTER	DVF-01	1CH	1	18,607,000
	실시간능동형 화질개선 장치 제어 프로그램	DID-01S	WINDOWS	1	
	N.V.R	DRV-3016	16CH	1	
	DOME CAMERA	DNC-ID204RX	200만화소, 9.07mmCMOS	1	
	BULLET CAMERA	DNC-IB204RX	200만화소, 9.07mmCMOS	1	
	ETHERNET SWITCHING HUB	DNH-82P	UTP 8Port, SFP 2port, PoE	1	
	ETHERNET SWITCHING HUB	DNH-244P	UTP 24Port, SFP 4Port, PoE	1	
	하드디스크드라이브	ST4000VN008	4TB, SATA	1	
	모니터	22MP410	22"	1	
	RACK CABINET	DCR-08	560×500×560mm	1	
	광분배함	FDF-RACK-SC-1U-12P	12Core	1	
	광분배함	FDF-RACK-XX-24P	24Core	1	
	광송수신모듈	SFPP-LX20	Single Mode	1	

시스템명 (G2B식별번호) DCS-A-3342 (24927251)

제품전면	품명	모델명	규격	수량	가격
	VIEW FILTER	DVF-01	1CH	1	23,759,000
	실시간능동형 화질개선 장치 제어 프로그램	DID-01S	WINDOWS	1	
	N.V.R	DRV-3016	16CH	1	
	DOME CAMERA	DNC-ID204RX	200만화소, 9.07mmCMOS	1	
	BULLET CAMERA	DNC-IB204RX	200만화소, 9.07mmCMOS	1	
	SPEED DOME CAMERA	DNC-IP236RXT	200만화소, 12.7mmCMOS	1	
	ETHERNET SWITCHING HUB	DNH-82P	UTP 8Port, SFP 2port, PoE	1	
	ETHERNET SWITCHING HUB	DNH-244P	UTP 24Port, SFP 4Port, PoE	1	
	하드디스크드라이브	ST4000VN008	4TB, SATA	1	
	모니터	22MP410	22"	1	
	RACK CABINET	DCR-08	560×500×560mm	1	
	광분배함	FDF-RACK-SC-1U-12P	12Core	1	
	광분배함	FDF-RACK-XX-24P	24Core	1	
	광송수신모듈	SFPP-LX20	Single Mode	1	

시스템명 (G2B식별번호) DCS-A-3343 (24927252)

제품전면	품명	모델명	규격	수량	가격
	VIEW FILTER	DVF-01	1CH	1	17,000,000
	실시간능동형 화질개선 장치 제어 프로그램	DID-01S	WINDOWS	1	
	N.V.R	DRV-3016	16CH	1	
	DOME CAMERA	DNC-ID204RX	200만화소, 9.07mmCMOS	1	
	ETHERNET SWITCHING HUB	DNH-82P	UTP 8Port, SFP 2port, PoE	1	
	ETHERNET SWITCHING HUB	DNH-244P	UTP 24Port, SFP 4Port, PoE	1	
	하드디스크드라이브	ST8000VX004	8TB, SATA	1	
	모니터	22MP410	22"	1	
	RACK CABINET	DCR-08	560×500×560mm	1	

시스템명 (G2B식별번호) DCS-A-3344 (24927253)

제품전면	품명	모델명	규격	수량	가격
	VIEW FILTER	DVF-01	1CH	1	17,200,000
	실시간 능동형 화질개선 장치 제어 프로그램	DID-01S	WINDOWS	1	
	N.V.R	DRV-3016	16CH	1	
	BULLET CAMERA	DNC-1B204RX	200만화소, 9.07mmCMOS	1	
	ETHERNET SWITCHING HUB	DNH-82P	UTP 8Port, SFP 2port, PoE	1	
	ETHERNET SWITCHING HUB	DNH-244P	UTP 24Port, SFP 4Port, PoE	1	
	하드디스크드라이브	ST8000VX004	8TB, SATA	1	
	모니터	22MP410	22"	1	
	RACK CABINET	DCR-08	560×500×560mm	1	

시스템명 (G2B식별번호) DCS-A-3345 (24927254)

제품전면	품명	모델명	규격	수량	가격
	VIEW FILTER	DVF-01	1CH	1	21,201,000
	실시간 능동형 화질개선 장치 제어 프로그램	DID-01S	WINDOWS	1	
	N.V.R	DRV-3016	16CH	1	
	SPEED DOME CAMERA	DNC-1P236RXT	200만화소, 12.7mmCMOS	1	
	ETHERNET SWITCHING HUB	DNH-82P	UTP 8Port, SFP 2port, PoE	1	
	ETHERNET SWITCHING HUB	DNH-244P	UTP 24Port, SFP 4Port, PoE	1	
	하드디스크드라이브	ST8000VX004	8TB, SATA	1	
	모니터	22MP410	22"	1	
	RACK CABINET	DCR-08	560×500×560mm	1	

시스템명 (G2B식별번호) DCS-A-3346 (24927255)

제품전면	품명	모델명	규격	수량	가격
	VIEW FILTER	DVF-01	1CH	1	18,338,000
	실시간 능동형 화질개선 장치 제어 프로그램	DID-01S	WINDOWS	1	
	N.V.R	DRV-3016	16CH	1	
	DOME CAMERA	DNC-ID204RX	200만화소, 9.07mmCMOS	1	
	BULLET CAMERA	DNC-1B204RX	200만화소, 9.07mmCMOS	1	
	ETHERNET SWITCHING HUB	DNH-82P	UTP 8Port, SFP 2port, PoE	1	
	ETHERNET SWITCHING HUB	DNH-244P	UTP 24Port, SFP 4Port, PoE	1	
	하드디스크드라이브	ST8000VX004	8TB, SATA	1	
	모니터	22MP410	22"	1	
RACK CABINET	DCR-08	560×500×560mm	1		

시스템명 (G2B식별번호) DCS-A-3347 (24927256)

제품전면	품명	모델명	규격	수량	가격
	VIEW FILTER	DVF-01	1CH	1	23,490,000
	실시간 능동형 화질개선 장치 제어 프로그램	DID-01S	WINDOWS	1	
	N.V.R	DRV-3016	16CH	1	
	DOME CAMERA	DNC-ID204RX	200만화소, 9.07mmCMOS	1	
	BULLET CAMERA	DNC-1B204RX	200만화소, 9.07mmCMOS	1	
	SPEED DOME CAMERA	DNC-1P236RXT	200만화소, 12.7mmCMOS	1	
	ETHERNET SWITCHING HUB	DNH-82P	UTP 8Port, SFP 2port, PoE	1	
	ETHERNET SWITCHING HUB	DNH-244P	UTP 24Port, SFP 4Port, PoE	1	
	하드디스크드라이브	ST8000VX004	8TB, SATA	1	
모니터	22MP410	22"	1		
RACK CABINET	DCR-08	560×500×560mm	1		

|우수제품

시스템명 (G2B식별번호) DCS-A-3348 (24927257)

제품전면	품명	모델명	규격	수량	가격
	VIEW FILTER	DVF-01	1CH	1	17,300,000
	실시간능동형 화질개선 장치 제어 프로그램	DID-01S	WINDOWS	1	
	N.V.R	DRV-3016	16CH	1	
	DOME CAMERA	DNC-ID204RX	200만화소, 9.07mmCMOS	1	
	ETHERNET SWITCHING HUB	DNH-82P	UTP 8Port, SFP 2port, PoE	1	
	ETHERNET SWITCHING HUB	DNH-244P	UTP 24Port, SFP 4Port, PoE	1	
	하드디스크드라이브	ST8000VX004	8TB, SATA	1	
	모니터	22MP410	22"	1	
	RACK CABINET	DCR-08	560×500×560mm	1	
	광분배함	FDF-RACK-SC-1U-12P	12Core	1	
	광분배함	FDF-RACK-XX-24P	24Core	1	
	광송수신모듈	SFPP-LX20	Single Mode	1	

시스템명 (G2B식별번호) DCS-A-3349 (24927258)

제품전면	품명	모델명	규격	수량	가격
	VIEW FILTER	DVF-01	1CH	1	17,500,000
	실시간능동형 화질개선 장치 제어 프로그램	DID-01S	WINDOWS	1	
	N.V.R	DRV-3016	16CH	1	
	BULLET CAMERA	DNC-IB204RX	200만화소, 9.07mmCMOS	1	
	ETHERNET SWITCHING HUB	DNH-82P	UTP 8Port, SFP 2port, PoE	1	
	ETHERNET SWITCHING HUB	DNH-244P	UTP 24Port, SFP 4Port, PoE	1	
	하드디스크드라이브	ST8000VX004	8TB, SATA	1	
	모니터	22MP410	22"	1	
	RACK CABINET	DCR-08	560×500×560mm	1	
	광분배함	FDF-RACK-SC-1U-12P	12Core	1	
	광분배함	FDF-RACK-XX-24P	24Core	1	
	광송수신모듈	SFPP-LX20	Single Mode	1	

시스템명 (G2B식별번호) DCS-A-3350 (24927259)

제품전면	품명	모델명	규격	수량	가격
	VIEW FILTER	DVF-01	1CH	1	21,466,000
	실시간능동형 화질개선 장치 제어 프로그램	DID-01S	WINDOWS	1	
	N.V.R	DRV-3016	16CH	1	
	SPEED DOME CAMERA	DNC-IP236RXT	200만화소, 12.7mmCMOS	1	
	ETHERNET SWITCHING HUB	DNH-82P	UTP 8Port, SFP 2port, PoE	1	
	ETHERNET SWITCHING HUB	DNH-244P	UTP 24Port, SFP 4Port, PoE	1	
	하드디스크드라이브	ST8000VX004	8TB, SATA	1	
	모니터	22MP410	22"	1	
	RACK CABINET	DCR-08	560×500×560mm	1	
	광분배함	FDF-RACK-SC-1U-12P	12Core	1	
	광분배함	FDF-RACK-XX-24P	24Core	1	
	광송수신모듈	SFPP-LX20	Single Mode	1	

시스템명 (G2B식별번호) DCS-A-3351 (24927260)

제품전면	품명	모델명	규격	수량	가격
	VIEW FILTER	DVF-01	1CH	1	18,604,000
	실시간 능동형 화질개선 장치 제어 프로그램	DID-01S	WINDOWS	1	
	N.V.R	DRV-3016	16CH	1	
	DOME CAMERA	DNC-ID204RX	200만화소, 9.07mmCMOS	1	
	BULLET CAMERA	DNC-IB204RX	200만화소, 9.07mmCMOS	1	
	ETHERNET SWITCHING HUB	DNH-82P	UTP 8Port, SFP 2port, PoE	1	
	ETHERNET SWITCHING HUB	DNH-244P	UTP 24Port, SFP 4Port, PoE	1	
	하드디스크드라이브	ST8000VX004	8TB, SATA	1	
	모니터	22MP410	22"	1	
	RACK CABINET	DCR-08	560×500×560mm	1	
	광분배함	FDF-RACK-SC-1U12P	12Core	1	
	광분배함	FDF-RACK-XX-24P	24Core	1	
	광송수신모듈	SFPP-LX20	Single Mode	1	

시스템명 (G2B식별번호) DCS-A-3352 (24927261)

제품전면	품명	모델명	규격	수량	가격
	VIEW FILTER	DVF-01	1CH	1	23,756,000
	실시간 능동형 화질개선 장치 제어 프로그램	DID-01S	WINDOWS	1	
	N.V.R	DRV-3016	16CH	1	
	DOME CAMERA	DNC-ID204RX	200만화소, 9.07mmCMOS	1	
	BULLET CAMERA	DNC-IB204RX	200만화소, 9.07mmCMOS	1	
	SPEED DOME CAMERA	DNC-IP236RXT	200만화소, 12.7mmCMOS	1	
	ETHERNET SWITCHING HUB	DNH-82P	UTP 8Port, SFP 2port, PoE	1	
	ETHERNET SWITCHING HUB	DNH-244P	UTP 24Port, SFP 4Port, PoE	1	
	하드디스크드라이브	ST8000VX004	8TB, SATA	1	
	모니터	22MP410	22"	1	
	RACK CABINET	DCR-08	560×500×560mm	1	
	광분배함	FDF-RACK-SC-1U12P	12Core	1	
	광분배함	FDF-RACK-XX-24P	24Core	1	
광송수신모듈	SFPP-LX20	Single Mode	1		

시스템명 (G2B식별번호) DCS-A-3353 (24927262)

제품전면	품명	모델명	규격	수량	가격
	VIEW FILTER	DVF-01	1CH	1	17,400,000
	실시간 능동형 화질개선 장치 제어 프로그램	DID-01S	WINDOWS	1	
	N.V.R	DRV-3016	16CH	1	
	DOME CAMERA	DNC-ID204RX	200만화소, 9.07mmCMOS	1	
	ETHERNET SWITCHING HUB	DNH-82P	UTP 8Port, SFP 2port, PoE	1	
	ETHERNET SWITCHING HUB	DNH-244P	UTP 24Port, SFP 4Port, PoE	1	
	하드디스크드라이브	ST4000VN008	4TB, SATA	1	
	모니터	22MP410	22"	1	
	RACK CABINET	DCR-22	600×1200×750mm	1	

|우수제품

시스템명 (G2B식별번호) DCS-A-3354 (24927263)

제품전면	품명	모델명	규격	수량	가격
	VIEW FILTER	DVF-01	1CH	1	17,604,000
	실시간 능동형 화질개선 장치 제어 프로그램	DID-01S	WINDOWS	1	
	N.V.R	DRV-3016	16CH	1	
	BULLET CAMERA	DNC-IB204RX	200만화소, 9.07mmCMOS	1	
	ETHERNET SWITCHING HUB	DNH-82P	UTP 8Port, SFP 2port, PoE	1	
	ETHERNET SWITCHING HUB	DNH-244P	UTP 24Port, SFP 4Port, PoE	1	
	하드디스크드라이브	ST4000VN008	4TB, SATA	1	
	모니터	22MP410	22"	1	
	RACK CABINET	DCR-22	600×1200×750mm	1	

시스템명 (G2B식별번호) DCS-A-3355 (24927264)

제품전면	품명	모델명	규격	수량	가격
	VIEW FILTER	DVF-01	1CH	1	21,542,000
	실시간 능동형 화질개선 장치 제어 프로그램	DID-01S	WINDOWS	1	
	N.V.R	DRV-3016	16CH	1	
	SPEED DOME CAMERA	DNC-IP236RXT	200만화소, 12.7mmCMOS	1	
	ETHERNET SWITCHING HUB	DNH-82P	UTP 8Port, SFP 2port, PoE	1	
	ETHERNET SWITCHING HUB	DNH-244P	UTP 24Port, SFP 4Port, PoE	1	
	하드디스크드라이브	ST4000VN008	4TB, SATA	1	
	모니터	22MP410	22"	1	
	RACK CABINET	DCR-22	600×1200×750mm	1	

시스템명 (G2B식별번호) DCS-A-3356 (24927265)

제품전면	품명	모델명	규격	수량	가격
	VIEW FILTER	DVF-01	1CH	1	18,680,000
	실시간 능동형 화질개선 장치 제어 프로그램	DID-01S	WINDOWS	1	
	N.V.R	DRV-3016	16CH	1	
	DOME CAMERA	DNC-ID204RX	200만화소, 9.07mmCMOS	1	
	BULLET CAMERA	DNC-IB204RX	200만화소, 9.07mmCMOS	1	
	ETHERNET SWITCHING HUB	DNH-82P	UTP 8Port, SFP 2port, PoE	1	
	ETHERNET SWITCHING HUB	DNH-244P	UTP 24Port, SFP 4Port, PoE	1	
	하드디스크드라이브	ST4000VN008	4TB, SATA	1	
	모니터	22MP410	22"	1	
RACK CABINET	DCR-22	600×1200×750mm	1		

시스템명 (G2B식별번호) DCS-A-3357 (24927266)

제품전면	품명	모델명	규격	수량	가격
	VIEW FILTER	DVF-01	1CH	1	23,832,000
	실시간 능동형 화질개선 장치 제어 프로그램	DID-01S	WINDOWS	1	
	N.V.R	DRV-3016	16CH	1	
	DOME CAMERA	DNC-ID204RX	200만화소, 9.07mmCMOS	1	
	BULLET CAMERA	DNC-IB204RX	200만화소, 9.07mmCMOS	1	
	SPEED DOME CAMERA	DNC-IP236RXT	200만화소, 12.7mmCMOS	1	
	ETHERNET SWITCHING HUB	DNH-82P	UTP 8Port, SFP 2port, PoE	1	
	ETHERNET SWITCHING HUB	DNH-244P	UTP 24Port, SFP 4Port, PoE	1	
	하드디스크드라이브	ST4000VN008	4TB, SATA	1	
모니터	22MP410	22"	1		
RACK CABINET	DCR-22	600×1200×750mm	1		

시스템명 (G2B식별번호) DCS-A-3358 (24927267)

제품전면	품명	모델명	규격	수량	가격
	VIEW FILTER	DVF-01	1CH	1	17,732,000
	실시간 능동형 화질개선 장치 제어 프로그램	DID-01S	WINDOWS	1	
	N.V.R	DRV-3016	16CH	1	
	DOME CAMERA	DNC-ID204RX	200만화소, 9.07mmCMOS	1	
	ETHERNET SWITCHING HUB	DNH-82P	UTP 8Port, SFP 2port, PoE	1	
	ETHERNET SWITCHING HUB	DNH-244P	UTP 24Port, SFP 4Port, PoE	1	
	하드디스크드라이브	ST4000VN008	4TB, SATA	1	
	모니터	22MP410	22"	1	
	RACK CABINET	DCR-22	600×1200×750mm	1	
	광분배함	FDF-RACK-SC-1U12P	12Core	1	
	광분배함	FDF-RACK-XX-24P	24Core	1	
	광송수신모듈	SFPP-LX20	Single Mode	1	

시스템명 (G2B식별번호) DCS-A-3359 (24927268)

제품전면	품명	모델명	규격	수량	가격
	VIEW FILTER	DVF-01	1CH	1	17,869,000
	실시간 능동형 화질개선 장치 제어 프로그램	DID-01S	WINDOWS	1	
	N.V.R	DRV-3016	16CH	1	
	BULLET CAMERA	DNC-IB204RX	200만화소, 9.07mmCMOS	1	
	ETHERNET SWITCHING HUB	DNH-82P	UTP 8Port, SFP 2port, PoE	1	
	ETHERNET SWITCHING HUB	DNH-244P	UTP 24Port, SFP 4Port, PoE	1	
	하드디스크드라이브	ST4000VN008	4TB, SATA	1	
	모니터	22MP410	22"	1	
	RACK CABINET	DCR-22	600×1200×750mm	1	
	광분배함	FDF-RACK-SC-1U12P	12Core	1	
	광분배함	FDF-RACK-XX-24P	24Core	1	
	광송수신모듈	SFPP-LX20	Single Mode	1	

시스템명 (G2B식별번호) DCS-A-3360 (24927269)

제품전면	품명	모델명	규격	수량	가격
	VIEW FILTER	DVF-01	1CH	1	21,808,000
	실시간 능동형 화질개선 장치 제어 프로그램	DID-01S	WINDOWS	1	
	N.V.R	DRV-3016	16CH	1	
	SPEED DOME CAMERA	DNC-IP236RXT	200만화소, 12.7mmCMOS	1	
	ETHERNET SWITCHING HUB	DNH-82P	UTP 8Port, SFP 2port, PoE	1	
	ETHERNET SWITCHING HUB	DNH-244P	UTP 24Port, SFP 4Port, PoE	1	
	하드디스크드라이브	ST4000VN008	4TB, SATA	1	
	모니터	22MP410	22"	1	
	RACK CABINET	DCR-22	600×1200×750mm	1	
	광분배함	FDF-RACK-SC-1U12P	12Core	1	
	광분배함	FDF-RACK-XX-24P	24Core	1	
	광송수신모듈	SFPP-LX20	Single Mode	1	

|우수제품

시스템명 (G2B식별번호) DCS-A-3361 (24927270)

제품전면	품명	모델명	규격	수량	가격
	VIEW FILTER	DVF-01	1CH	1	18,945,000
	실시간능동형 화질개선 장치 제어 프로그램	DID-01S	WINDOWS	1	
	N.V.R	DRV-3016	16CH	1	
	DOME CAMERA	DNC-ID204RX	200만화소, 9.07mmCMOS	1	
	BULLET CAMERA	DNC-IB204RX	200만화소, 9.07mmCMOS	1	
	ETHERNET SWITCHING HUB	DNH-82P	UTP 8Port, SFP 2port, PoE	1	
	ETHERNET SWITCHING HUB	DNH-244P	UTP 24Port, SFP 4Port, PoE	1	
	하드디스크드라이브	ST4000VN008	4TB, SATA	1	
	모니터	22MP410	22"	1	
	RACK CABINET	DCR-22	600×1200×750mm	1	
	광분배함	FDF-RACK-SC-1U-12P	12Core	1	
	광분배함	FDF-RACK-XX-24P	24Core	1	
	광송수신모듈	SFPP-LX20	Single Mode	1	

시스템명 (G2B식별번호) DCS-A-3362 (24927271)

제품전면	품명	모델명	규격	수량	가격
	VIEW FILTER	DVF-01	1CH	1	24,098,000
	실시간능동형 화질개선 장치 제어 프로그램	DID-01S	WINDOWS	1	
	N.V.R	DRV-3016	16CH	1	
	DOME CAMERA	DNC-ID204RX	200만화소, 9.07mmCMOS	1	
	BULLET CAMERA	DNC-IB204RX	200만화소, 9.07mmCMOS	1	
	SPEED DOME CAMERA	DNC-IP236RXT	200만화소, 12.7mmCMOS	1	
	ETHERNET SWITCHING HUB	DNH-82P	UTP 8Port, SFP 2port, PoE	1	
	ETHERNET SWITCHING HUB	DNH-244P	UTP 24Port, SFP 4Port, PoE	1	
	하드디스크드라이브	ST4000VN008	4TB, SATA	1	
	모니터	22MP410	22"	1	
	RACK CABINET	DCR-22	600×1200×750mm	1	
	광분배함	FDF-RACK-SC-1U-12P	12Core	1	
	광분배함	FDF-RACK-XX-24P	24Core	1	
광송수신모듈	SFPP-LX20	Single Mode	1		

시스템명 (G2B식별번호) DCS-A-3363 (24927272)

제품전면	품명	모델명	규격	수량	가격
	VIEW FILTER	DVF-01	1CH	1	17,400,000
	실시간능동형 화질개선 장치 제어 프로그램	DID-01S	WINDOWS	1	
	N.V.R	DRV-3016	16CH	1	
	DOME CAMERA	DNC-ID204RX	200만화소, 9.07mmCMOS	1	
	ETHERNET SWITCHING HUB	DNH-82P	UTP 8Port, SFP 2port, PoE	1	
	ETHERNET SWITCHING HUB	DNH-244P	UTP 24Port, SFP 4Port, PoE	1	
	하드디스크드라이브	ST8000VX004	8TB, SATA	1	
	모니터	22MP410	22"	1	
	RACK CABINET	DCR-22	600×1200×750mm	1	

시스템명 (G2B식별번호) DCS-A-3364 (24927273)

제품전면	품명	모델명	규격	수량	가격
	VIEW FILTER	DVF-01	1CH	1	17,601,000
	실시간 능동형 화질개선 장치 제어 프로그램	DID-01S	WINDOWS	1	
	N.V.R	DRV-3016	16CH	1	
	BULLET CAMERA	DNC-IB204RX	200만화소, 9.07mmCMOS	1	
	ETHERNET SWITCHING HUB	DNH-82P	UTP 8Port, SFP 2port, PoE	1	
	ETHERNET SWITCHING HUB	DNH-244P	UTP 24Port, SFP 4Port, PoE	1	
	하드디스크드라이브	ST8000VX004	8TB, SATA	1	
	모니터	22MP410	22"	1	
	RACK CABINET	DCR-22	600×1200×750mm	1	
	SOFTWARE DS-01S				

시스템명 (G2B식별번호) DCS-A-3365 (24927274)

제품전면	품명	모델명	규격	수량	가격
	VIEW FILTER	DVF-01	1CH	1	21,539,000
	실시간 능동형 화질개선 장치 제어 프로그램	DID-01S	WINDOWS	1	
	N.V.R	DRV-3016	16CH	1	
	SPEED DOME CAMERA	DNC-IP236RXT	200만화소, 12.7mmCMOS	1	
	ETHERNET SWITCHING HUB	DNH-82P	UTP 8Port, SFP 2port, PoE	1	
	ETHERNET SWITCHING HUB	DNH-244P	UTP 24Port, SFP 4Port, PoE	1	
	하드디스크드라이브	ST8000VX004	8TB, SATA	1	
	모니터	22MP410	22"	1	
	RACK CABINET	DCR-22	600×1200×750mm	1	
	SOFTWARE DS-01S				

시스템명 (G2B식별번호) DCS-A-3366 (24927275)

제품전면	품명	모델명	규격	수량	가격
	VIEW FILTER	DVF-01	1CH	1	18,677,000
	실시간 능동형 화질개선 장치 제어 프로그램	DID-01S	WINDOWS	1	
	N.V.R	DRV-3016	16CH	1	
	DOME CAMERA	DNC-ID204RX	200만화소, 9.07mmCMOS	1	
	BULLET CAMERA	DNC-IB204RX	200만화소, 9.07mmCMOS	1	
	ETHERNET SWITCHING HUB	DNH-82P	UTP 8Port, SFP 2port, PoE	1	
	ETHERNET SWITCHING HUB	DNH-244P	UTP 24Port, SFP 4Port, PoE	1	
	하드디스크드라이브	ST8000VX004	8TB, SATA	1	
	모니터	22MP410	22"	1	
	RACK CABINET	DCR-22	600×1200×750mm	1	
SOFTWARE DS-01S					

시스템명 (G2B식별번호) DCS-A-3367 (24927276)

제품전면	품명	모델명	규격	수량	가격
	VIEW FILTER	DVF-01	1CH	1	23,829,000
	실시간 능동형 화질개선 장치 제어 프로그램	DID-01S	WINDOWS	1	
	N.V.R	DRV-3016	16CH	1	
	DOME CAMERA	DNC-ID204RX	200만화소, 9.07mmCMOS	1	
	BULLET CAMERA	DNC-IB204RX	200만화소, 9.07mmCMOS	1	
	SPEED DOME CAMERA	DNC-IP236RXT	200만화소, 12.7mmCMOS	1	
	ETHERNET SWITCHING HUB	DNH-82P	UTP 8Port, SFP 2port, PoE	1	
	ETHERNET SWITCHING HUB	DNH-244P	UTP 24Port, SFP 4Port, PoE	1	
	하드디스크드라이브	ST8000VX004	8TB, SATA	1	
	모니터	22MP410	22"	1	
RACK CABINET	DCR-22	600×1200×750mm	1		
SOFTWARE DS-01S					

우수제품

시스템명 (G2B식별번호) DCS-A-3368 (24927277)

제품전면	품명	모델명	규격	수량	가격
	VIEW FILTER	DVF-01	1CH	1	17,729,000
	실시간 능동형 화질개선 장치 제어 프로그램	DID-01S	WINDOWS	1	
	N.V.R	DRV-3016	16CH	1	
	DOME CAMERA	DNC-ID204RX	200만화소, 9.07mmCMOS	1	
	ETHERNET SWITCHING HUB	DNH-82P	UTP 8Port, SFP 2port, PoE	1	
	ETHERNET SWITCHING HUB	DNH-244P	UTP 24Port, SFP 4Port, PoE	1	
	하드디스크드라이브	ST8000VX004	8TB, SATA	1	
	모니터	22MP410	22"	1	
	RACK CABINET	DCR-22	600×1200×750mm	1	
	광분배함	FDF-RACK-SC-1U-12P	12Core	1	
	광분배함	FDF-RACK-XX-24P	24Core	1	
	광송수신모듈	SFPP-LX20	Single Mode	1	

시스템명 (G2B식별번호) DCS-A-3369 (24927278)

제품전면	품명	모델명	규격	수량	가격
	VIEW FILTER	DVF-01	1CH	1	17,866,000
	실시간 능동형 화질개선 장치 제어 프로그램	DID-01S	WINDOWS	1	
	N.V.R	DRV-3016	16CH	1	
	BULLET CAMERA	DNC-IB204RX	200만화소, 9.07mmCMOS	1	
	ETHERNET SWITCHING HUB	DNH-82P	UTP 8Port, SFP 2port, PoE	1	
	ETHERNET SWITCHING HUB	DNH-244P	UTP 24Port, SFP 4Port, PoE	1	
	하드디스크드라이브	ST8000VX004	8TB, SATA	1	
	모니터	22MP410	22"	1	
	RACK CABINET	DCR-22	600×1200×750mm	1	
	광분배함	FDF-RACK-SC-1U-12P	12Core	1	
	광분배함	FDF-RACK-XX-24P	24Core	1	
	광송수신모듈	SFPP-LX20	Single Mode	1	

시스템명 (G2B식별번호) DCS-A-3370 (24927279)

제품전면	품명	모델명	규격	수량	가격
	VIEW FILTER	DVF-01	1CH	1	21,805,000
	실시간 능동형 화질개선 장치 제어 프로그램	DID-01S	WINDOWS	1	
	N.V.R	DRV-3016	16CH	1	
	SPEED DOME CAMERA	DNC-IP236RXT	200만화소, 12.7mmCMOS	1	
	ETHERNET SWITCHING HUB	DNH-82P	UTP 8Port, SFP 2port, PoE	1	
	ETHERNET SWITCHING HUB	DNH-244P	UTP 24Port, SFP 4Port, PoE	1	
	하드디스크드라이브	ST8000VX004	8TB, SATA	1	
	모니터	22MP410	22"	1	
	RACK CABINET	DCR-22	600×1200×750mm	1	
	광분배함	FDF-RACK-SC-1U-12P	12Core	1	
	광분배함	FDF-RACK-XX-24P	24Core	1	
	광송수신모듈	SFPP-LX20	Single Mode	1	

시스템명 (G2B식별번호) DCS-A-3371 (24927280)

제품전면	품명	모델명	규격	수량	가격
 SOFTWARE DS-01S	VIEW FILTER	DVF-01	1CH	1	18,942,000
	실시간 능동형 화질개선 장치 제어 프로그램	DID-01S	WINDOWS	1	
	N.V.R	DRV-3016	16CH	1	
	DOME CAMERA	DNC-ID204RX	200만화소, 9.07mmCMOS	1	
	BULLET CAMERA	DNC-IB204RX	200만화소, 9.07mmCMOS	1	
	ETHERNET SWITCHING HUB	DNH-82P	UTP 8Port, SFP 2port, PoE	1	
	ETHERNET SWITCHING HUB	DNH-244P	UTP 24Port, SFP 4Port, PoE	1	
	하드디스크드라이브	ST8000VX004	8TB, SATA	1	
	모니터	22MP410	22"	1	
	RACK CABINET	DCR-22	600×1200×750mm	1	
	광분배함	FDFRACK-5C-1U-12P	12Core	1	
	광분배함	FDF-RACK-XX-24P	24Core	1	
	광송수신모듈	SFPP-LX20	Single Mode	1	

시스템명 (G2B식별번호) DCS-A-3372 (24927281)

제품전면	품명	모델명	규격	수량	가격
 SOFTWARE DS-01S	VIEW FILTER	DVF-01	1CH	1	24,095,000
	실시간 능동형 화질개선 장치 제어 프로그램	DID-01S	WINDOWS	1	
	N.V.R	DRV-3016	16CH	1	
	DOME CAMERA	DNC-ID204RX	200만화소, 9.07mmCMOS	1	
	BULLET CAMERA	DNC-IB204RX	200만화소, 9.07mmCMOS	1	
	SPEED DOME CAMERA	DNC-IP236RXT	200만화소, 12.7mmCMOS	1	
	ETHERNET SWITCHING HUB	DNH-82P	UTP 8Port, SFP 2port, PoE	1	
	ETHERNET SWITCHING HUB	DNH-244P	UTP 24Port, SFP 4Port, PoE	1	
	하드디스크드라이브	ST8000VX004	8TB, SATA	1	
	모니터	22MP410	22"	1	
	RACK CABINET	DCR-22	600×1200×750mm	1	
	광분배함	FDFRACK-5C-1U-12P	12Core	1	
	광분배함	FDF-RACK-XX-24P	24Core	1	
광송수신모듈	SFPP-LX20	Single Mode	1		

시스템명 (G2B식별번호) DCS-A-3373 (24927282)

제품전면	품명	모델명	규격	수량	가격
 SOFTWARE DS-01S	VIEW FILTER	DVF-01	1CH	1	18,192,000
	실시간 능동형 화질개선 장치 제어 프로그램	DID-01S	WINDOWS	1	
	N.V.R	DRV-3016	16CH	1	
	DOME CAMERA	DNC-ID204RX	200만화소, 9.07mmCMOS	1	
	ETHERNET SWITCHING HUB	DNH-82P	UTP 8Port, SFP 2port, PoE	1	
	ETHERNET SWITCHING HUB	DNH-244P	UTP 24Port, SFP 4Port, PoE	1	
	하드디스크드라이브	ST4000VN008	4TB, SATA	1	
	모니터	22MP410	22"	1	
	RACK CABINET	DCR-40	600×2000×750mm	1	

우수제품

시스템명 (G2B식별번호) DCS-A-3374 (24927283)

제품전면	품명	모델명	규격	수량	가격
	VIEW FILTER	DVF-01	1CH	1	18,330,000
	실시간 능동형 화질개선 장치 제어 프로그램	DID-01S	WINDOWS	1	
	N.V.R	DRV-3016	16CH	1	
	BULLET CAMERA	DNC-IB204RX	200만화소, 9.07mmCMOS	1	
	ETHERNET SWITCHING HUB	DNH-82P	UTP 8Port, SFP 2port, PoE	1	
	ETHERNET SWITCHING HUB	DNH-244P	UTP 24Port, SFP 4Port, PoE	1	
	하드디스크드라이브	ST4000VN008	4TB, SATA	1	
	모니터	22MP410	22"	1	
	RACK CABINET	DCR-40	600×2000×750mm	1	
	SOFTWARE DS-01S				

시스템명 (G2B식별번호) DCS-A-3375 (24927284)

제품전면	품명	모델명	규격	수량	가격
	VIEW FILTER	DVF-01	1CH	1	22,268,000
	실시간 능동형 화질개선 장치 제어 프로그램	DID-01S	WINDOWS	1	
	N.V.R	DRV-3016	16CH	1	
	SPEED DOME CAMERA	DNC-IP236RXT	200만화소, 12.7mmCMOS	1	
	ETHERNET SWITCHING HUB	DNH-82P	UTP 8Port, SFP 2port, PoE	1	
	ETHERNET SWITCHING HUB	DNH-244P	UTP 24Port, SFP 4Port, PoE	1	
	하드디스크드라이브	ST4000VN008	4TB, SATA	1	
	모니터	22MP410	22"	1	
	RACK CABINET	DCR-40	600×2000×750mm	1	
	SOFTWARE DS-01S				

시스템명 (G2B식별번호) DCS-A-3376 (24927285)

제품전면	품명	모델명	규격	수량	가격
	VIEW FILTER	DVF-01	1CH	1	19,406,000
	실시간 능동형 화질개선 장치 제어 프로그램	DID-01S	WINDOWS	1	
	N.V.R	DRV-3016	16CH	1	
	DOME CAMERA	DNC-ID204RX	200만화소, 9.07mmCMOS	1	
	BULLET CAMERA	DNC-IB204RX	200만화소, 9.07mmCMOS	1	
	ETHERNET SWITCHING HUB	DNH-82P	UTP 8Port, SFP 2port, PoE	1	
	ETHERNET SWITCHING HUB	DNH-244P	UTP 24Port, SFP 4Port, PoE	1	
	하드디스크드라이브	ST4000VN008	4TB, SATA	1	
	모니터	22MP410	22"	1	
	RACK CABINET	DCR-40	600×2000×750mm	1	
SOFTWARE DS-01S					

시스템명 (G2B식별번호) DCS-A-3377 (24927286)

제품전면	품명	모델명	규격	수량	가격
	VIEW FILTER	DVF-01	1CH	1	24,558,000
	실시간 능동형 화질개선 장치 제어 프로그램	DID-01S	WINDOWS	1	
	N.V.R	DRV-3016	16CH	1	
	DOME CAMERA	DNC-ID204RX	200만화소, 9.07mmCMOS	1	
	BULLET CAMERA	DNC-IB204RX	200만화소, 9.07mmCMOS	1	
	SPEED DOME CAMERA	DNC-IP236RXT	200만화소, 12.7mmCMOS	1	
	ETHERNET SWITCHING HUB	DNH-82P	UTP 8Port, SFP 2port, PoE	1	
	ETHERNET SWITCHING HUB	DNH-244P	UTP 24Port, SFP 4Port, PoE	1	
	하드디스크드라이브	ST4000VN008	4TB, SATA	1	
	모니터	22MP410	22"	1	
RACK CABINET	DCR-40	600×2000×750mm	1		
SOFTWARE DS-01S					

시스템명 (G2B식별번호) DCS-A-3378 (24927287)

제품전면	품명	모델명	규격	수량	가격
 SOFTWARE DS-018	VIEW FILTER	DVF-01	1CH	1	18,458,000
	실시간 능동형 화질개선 장치 제어 프로그램	DID-01 S	WINDOWS	1	
	N.V.R	DRV-3016	16CH	1	
	DOME CAMERA	DNC-ID204RX	200만화소, 9.07mmCMOS	1	
	ETHERNET SWITCHING HUB	DNH-82P	UTP 8Port, SFP 2port, PoE	1	
	ETHERNET SWITCHING HUB	DNH-244P	UTP 24Port, SFP 4Port, PoE	1	
	하드디스크드라이브	ST4000VN008	4TB, SATA	1	
	모니터	22MP410	22"	1	
	RACK CABINET	DCR-40	600×2000×750mm	1	
	광분배함	FDF-RACK-SC-1U12P	12Core	1	
	광분배함	FDF-RACK-XX-24P	24Core	1	
	광송수신모듈	SFPP-LX20	Single Mode	1	

시스템명 (G2B식별번호) DCS-A-3379 (24927288)

제품전면	품명	모델명	규격	수량	가격
 SOFTWARE DS-018	VIEW FILTER	DVF-01	1CH	1	18,595,000
	실시간 능동형 화질개선 장치 제어 프로그램	DID-01 S	WINDOWS	1	
	N.V.R	DRV-3016	16CH	1	
	BULLET CAMERA	DNC-IB204RX	200만화소, 9.07mmCMOS	1	
	ETHERNET SWITCHING HUB	DNH-82P	UTP 8Port, SFP 2port, PoE	1	
	ETHERNET SWITCHING HUB	DNH-244P	UTP 24Port, SFP 4Port, PoE	1	
	하드디스크드라이브	ST4000VN008	4TB, SATA	1	
	모니터	22MP410	22"	1	
	RACK CABINET	DCR-40	600×2000×750mm	1	
	광분배함	FDF-RACK-SC-1U12P	12Core	1	
	광분배함	FDF-RACK-XX-24P	24Core	1	
	광송수신모듈	SFPP-LX20	Single Mode	1	

시스템명 (G2B식별번호) DCS-A-3380 (24927289)

제품전면	품명	모델명	규격	수량	가격
 SOFTWARE DS-018	VIEW FILTER	DVF-01	1CH	1	22,534,000
	실시간 능동형 화질개선 장치 제어 프로그램	DID-01 S	WINDOWS	1	
	N.V.R	DRV-3016	16CH	1	
	SPEED DOME CAMERA	DNC-IP236RXT	200만화소, 12.7mmCMOS	1	
	ETHERNET SWITCHING HUB	DNH-82P	UTP 8Port, SFP 2port, PoE	1	
	ETHERNET SWITCHING HUB	DNH-244P	UTP 24Port, SFP 4Port, PoE	1	
	하드디스크드라이브	ST4000VN008	4TB, SATA	1	
	모니터	22MP410	22"	1	
	RACK CABINET	DCR-40	600×2000×750mm	1	
	광분배함	FDF-RACK-SC-1U12P	12Core	1	
	광분배함	FDF-RACK-XX-24P	24Core	1	
	광송수신모듈	SFPP-LX20	Single Mode	1	

우수제품

시스템명 (G2B식별번호) DCS-A-3381 (24927290)

제품전면	품명	모델명	규격	수량	가격
	VIEW FILTER	DVF-01	1CH	1	19,671,000
	실시간 능동형 화질개선 장치 제어 프로그램	DID-01S	WINDOWS	1	
	N.V.R	DRV-3016	16CH	1	
	DOME CAMERA	DNC-ID204RX	200만화소, 9.07mmCMOS	1	
	BULLET CAMERA	DNC-IB204RX	200만화소, 9.07mmCMOS	1	
	ETHERNET SWITCHING HUB	DNH-82P	UTP 8Port, SFP 2port, PoE	1	
	ETHERNET SWITCHING HUB	DNH-244P	UTP 24Port, SFP 4Port, PoE	1	
	하드디스크드라이브	ST4000VN008	4TB, SATA	1	
	모니터	22MP410	22"	1	
	RACK CABINET	DCR-40	600×2000×750mm	1	
	광분배함	FDF-RACK-SC-1U-12P	12Core	1	
	광분배함	FDF-RACK-XX-24P	24Core	1	
광송수신모듈	SFPP-LX20	Single Mode	1		

시스템명 (G2B식별번호) DCS-A-3382 (24927291)

제품전면	품명	모델명	규격	수량	가격
	VIEW FILTER	DVF-01	1CH	1	24,823,000
	실시간 능동형 화질개선 장치 제어 프로그램	DID-01S	WINDOWS	1	
	N.V.R	DRV-3016	16CH	1	
	DOME CAMERA	DNC-ID204RX	200만화소, 9.07mmCMOS	1	
	BULLET CAMERA	DNC-IB204RX	200만화소, 9.07mmCMOS	1	
	SPEED DOME CAMERA	DNC-IP236RXT	200만화소, 12.7mmCMOS	1	
	ETHERNET SWITCHING HUB	DNH-82P	UTP 8Port, SFP 2port, PoE	1	
	ETHERNET SWITCHING HUB	DNH-244P	UTP 24Port, SFP 4Port, PoE	1	
	하드디스크드라이브	ST4000VN008	4TB, SATA	1	
	모니터	22MP410	22"	1	
	RACK CABINET	DCR-40	600×2000×750mm	1	
	광분배함	FDF-RACK-SC-1U-12P	12Core	1	
광분배함	FDF-RACK-XX-24P	24Core	1		
광송수신모듈	SFPP-LX20	Single Mode	1		

시스템명 (G2B식별번호) DCS-A-3383 (24927292)

제품전면	품명	모델명	규격	수량	가격
	VIEW FILTER	DVF-01	1CH	1	18,189,000
	실시간 능동형 화질개선 장치 제어 프로그램	DID-01S	WINDOWS	1	
	N.V.R	DRV-3016	16CH	1	
	DOME CAMERA	DNC-ID204RX	200만화소, 9.07mmCMOS	1	
	ETHERNET SWITCHING HUB	DNH-82P	UTP 8Port, SFP 2port, PoE	1	
	ETHERNET SWITCHING HUB	DNH-244P	UTP 24Port, SFP 4Port, PoE	1	
	하드디스크드라이브	ST8000VX004	8TB, SATA	1	
	모니터	22MP410	22"	1	
	RACK CABINET	DCR-40	600×2000×750mm	1	

시스템명 (G2B식별번호) DCS-A-3384 (24927293)

제품전면	품명	모델명	규격	수량	가격
	VIEW FILTER	DVF-01	1CH	1	18,327,000
	실시간 능동형 화질개선 장치 제어 프로그램	DID-01S	WINDOWS	1	
	N.V.R	DRV-3016	16CH	1	
	BULLET CAMERA	DNC-1B204RX	200만화소, 9.07mmCMOS	1	
	ETHERNET SWITCHING HUB	DNH-82P	UTP 8Port, SFP 2port, PoE	1	
	ETHERNET SWITCHING HUB	DNH-244P	UTP 24Port, SFP 4Port, PoE	1	
	하드디스크드라이브	ST8000VX004	8TB, SATA	1	
	모니터	22MP410	22"	1	
	RACK CABINET	DCR-40	600×2000×750mm	1	
	SOFTWARE DS-01S				

시스템명 (G2B식별번호) DCS-A-3385 (24927294)

제품전면	품명	모델명	규격	수량	가격
	VIEW FILTER	DVF-01	1CH	1	22,265,000
	실시간 능동형 화질개선 장치 제어 프로그램	DID-01S	WINDOWS	1	
	N.V.R	DRV-3016	16CH	1	
	SPEED DOME CAMERA	DNC-1P236RXT	200만화소, 12.7mmCMOS	1	
	ETHERNET SWITCHING HUB	DNH-82P	UTP 8Port, SFP 2port, PoE	1	
	ETHERNET SWITCHING HUB	DNH-244P	UTP 24Port, SFP 4Port, PoE	1	
	하드디스크드라이브	ST8000VX004	8TB, SATA	1	
	모니터	22MP410	22"	1	
	RACK CABINET	DCR-40	600×2000×750mm	1	
	SOFTWARE DS-01S				

시스템명 (G2B식별번호) DCS-A-3386 (24927295)

제품전면	품명	모델명	규격	수량	가격
	VIEW FILTER	DVF-01	1CH	1	19,403,000
	실시간 능동형 화질개선 장치 제어 프로그램	DID-01S	WINDOWS	1	
	N.V.R	DRV-3016	16CH	1	
	DOME CAMERA	DNC-ID204RX	200만화소, 9.07mmCMOS	1	
	BULLET CAMERA	DNC-1B204RX	200만화소, 9.07mmCMOS	1	
	ETHERNET SWITCHING HUB	DNH-82P	UTP 8Port, SFP 2port, PoE	1	
	ETHERNET SWITCHING HUB	DNH-244P	UTP 24Port, SFP 4Port, PoE	1	
	하드디스크드라이브	ST8000VX004	8TB, SATA	1	
	모니터	22MP410	22"	1	
	RACK CABINET	DCR-40	600×2000×750mm	1	
SOFTWARE DS-01S					

시스템명 (G2B식별번호) DCS-A-3387 (24927296)

제품전면	품명	모델명	규격	수량	가격
	VIEW FILTER	DVF-01	1CH	1	24,555,000
	실시간 능동형 화질개선 장치 제어 프로그램	DID-01S	WINDOWS	1	
	N.V.R	DRV-3016	16CH	1	
	DOME CAMERA	DNC-ID204RX	200만화소, 9.07mmCMOS	1	
	BULLET CAMERA	DNC-1B204RX	200만화소, 9.07mmCMOS	1	
	SPEED DOME CAMERA	DNC-1P236RXT	200만화소, 12.7mmCMOS	1	
	ETHERNET SWITCHING HUB	DNH-82P	UTP 8Port, SFP 2port, PoE	1	
	ETHERNET SWITCHING HUB	DNH-244P	UTP 24Port, SFP 4Port, PoE	1	
	하드디스크드라이브	ST8000VX004	8TB, SATA	1	
	모니터	22MP410	22"	1	
RACK CABINET	DCR-40	600×2000×750mm	1		
SOFTWARE DS-01S					

|우수제품

시스템명 (G2B식별번호) DCS-A-3388 (24927297)

제품전면	품명	모델명	규격	수량	가격
	VIEW FILTER	DVF-01	1CH	1	18,455,000
	실시간능동형 화질개선 장치 제어 프로그램	DID-01S	WINDOWS	1	
	N.V.R	DRV-3016	16CH	1	
	DOME CAMERA	DNC-ID204RX	200만화소, 9.07mmCMOS	1	
	ETHERNET SWITCHING HUB	DNH-82P	UTP 8Port, SFP 2port, PoE	1	
	ETHERNET SWITCHING HUB	DNH-244P	UTP 24Port, SFP 4Port, PoE	1	
	하드디스크드라이브	ST8000VX004	8TB, SATA	1	
	모니터	22MP410	22"	1	
	RACK CABINET	DCR-40	600×2000×750mm	1	
	광분배함	FDF-RACK-5G-1U-12P	12Core	1	
	광분배함	FDF-RACK-XX-24P	24Core	1	
	광송수신모듈	SFPP-LX20	Single Mode	1	

시스템명 (G2B식별번호) DCS-A-3389 (24927298)

제품전면	품명	모델명	규격	수량	가격
	VIEW FILTER	DVF-01	1CH	1	18,592,000
	실시간능동형 화질개선 장치 제어 프로그램	DID-01S	WINDOWS	1	
	N.V.R	DRV-3016	16CH	1	
	BULLET CAMERA	DNC-IB204RX	200만화소, 9.07mmCMOS	1	
	ETHERNET SWITCHING HUB	DNH-82P	UTP 8Port, SFP 2port, PoE	1	
	ETHERNET SWITCHING HUB	DNH-244P	UTP 24Port, SFP 4Port, PoE	1	
	하드디스크드라이브	ST8000VX004	8TB, SATA	1	
	모니터	22MP410	22"	1	
	RACK CABINET	DCR-40	600×2000×750mm	1	
	광분배함	FDF-RACK-5G-1U-12P	12Core	1	
	광분배함	FDF-RACK-XX-24P	24Core	1	
	광송수신모듈	SFPP-LX20	Single Mode	1	

시스템명 (G2B식별번호) DCS-A-3390 (24927299)

제품전면	품명	모델명	규격	수량	가격
	VIEW FILTER	DVF-01	1CH	1	22,531,000
	실시간능동형 화질개선 장치 제어 프로그램	DID-01S	WINDOWS	1	
	N.V.R	DRV-3016	16CH	1	
	SPEED DOME CAMERA	DNC-IP236RXT	200만화소, 12.7mmCMOS	1	
	ETHERNET SWITCHING HUB	DNH-82P	UTP 8Port, SFP 2port, PoE	1	
	ETHERNET SWITCHING HUB	DNH-244P	UTP 24Port, SFP 4Port, PoE	1	
	하드디스크드라이브	ST8000VX004	8TB, SATA	1	
	모니터	22MP410	22"	1	
	RACK CABINET	DCR-40	600×2000×750mm	1	
	광분배함	FDF-RACK-5G-1U-12P	12Core	1	
	광분배함	FDF-RACK-XX-24P	24Core	1	
	광송수신모듈	SFPP-LX20	Single Mode	1	

시스템명 (G2B식별번호) DCS-A-3391 (24927300)

제품전면	품명	모델명	규격	수량	가격
 SOFTWARE DS-018	VIEW FILTER	DVF-01	1CH	1	19,668,000
	실시간 능동형 화질개선 장치 제어 프로그램	DID-01S	WINDOWS	1	
	N.V.R	DRV-3016	16CH	1	
	DOME CAMERA	DNC-ID204RX	200만화소, 9.07mmCMOS	1	
	BULLET CAMERA	DNC-IB204RX	200만화소, 9.07mmCMOS	1	
	ETHERNET SWITCHING HUB	DNH-82P	UTP 8Port, SFP 2port, PoE	1	
	ETHERNET SWITCHING HUB	DNH-244P	UTP 24Port, SFP 4Port, PoE	1	
	하드디스크드라이브	ST8000VX004	8TB, SATA	1	
	모니터	22MP410	22"	1	
	RACK CABINET	DCR-40	600×2000×750mm	1	
	광분배함	FDF-RACK-SC-1U-12P	12Core	1	
	광분배함	FDF-RACK-XX-24P	24Core	1	
	광송수신모듈	SFPP-LX20	Single Mode	1	

시스템명 (G2B식별번호) DCS-A-3392 (24927301)

제품전면	품명	모델명	규격	수량	가격
 SOFTWARE DS-018	VIEW FILTER	DVF-01	1CH	1	24,820,000
	실시간 능동형 화질개선 장치 제어 프로그램	DID-01S	WINDOWS	1	
	N.V.R	DRV-3016	16CH	1	
	DOME CAMERA	DNC-ID204RX	200만화소, 9.07mmCMOS	1	
	BULLET CAMERA	DNC-IB204RX	200만화소, 9.07mmCMOS	1	
	SPEED DOME CAMERA	DNC-IP236RXT	200만화소, 12.7mmCMOS	1	
	ETHERNET SWITCHING HUB	DNH-82P	UTP 8Port, SFP 2port, PoE	1	
	ETHERNET SWITCHING HUB	DNH-244P	UTP 24Port, SFP 4Port, PoE	1	
	하드디스크드라이브	ST8000VX004	8TB, SATA	1	
	모니터	22MP410	22"	1	
	RACK CABINET	DCR-40	600×2000×750mm	1	
	광분배함	FDF-RACK-SC-1U-12P	12Core	1	
	광분배함	FDF-RACK-XX-24P	24Core	1	
광송수신모듈	SFPP-LX20	Single Mode	1		

시스템명 (G2B식별번호) DCS-A-3393 (24927302)

제품전면	품명	모델명	규격	수량	가격
 SOFTWARE DS-018	VIEW FILTER	DVF-01	1CH	1	22,928,000
	실시간 능동형 화질개선 장치 제어 프로그램	DID-01S	WINDOWS	1	
	N.V.R	DRV-3016	16CH	1	
	DOME CAMERA	DNC-ID204RX	200만화소, 9.07mmCMOS	1	
	ETHERNET SWITCHING HUB	DNH-82P	UTP 8Port, SFP 2port, PoE	1	
	ETHERNET SWITCHING HUB	DNH-244P	UTP 24Port, SFP 4Port, PoE	1	
	하드디스크드라이브	ST4000VN008	4TB, SATA	1	
	모니터	22MP410	22"	1	
	벨	CEC-5230	주차장형	1	
	VOIP CONTROLLER	CES-5216	16CH	1	
	VOIP MASTER SERVER	CMS-5500	비상벨 관리서버	1	

|우수제품

시스템명 (G2B식별번호) DCS-A-3394 (24927303)

제품전면	품명	모델명	규격	수량	가격
	VIEW FILTER	DVF-01	1CH	1	23,065,000
	실시간능동형 화질개선 장치 제어 프로그램	DID-01S	WINDOWS	1	
	N.V.R	DRV-3016	16CH	1	
	BULLET CAMERA	DNC-IB204RX	200만화소, 9.07mmCMOS	1	
	ETHERNET SWITCHING HUB	DNH-82P	UTP 8Port, SFP 2port, PoE	1	
	ETHERNET SWITCHING HUB	DNH-244P	UTP 24Port, SFP 4Port, PoE	1	
	하드디스크드라이브	ST4000VN008	4TB, SATA	1	
	모니터	22MP410	22"	1	
	벨	CEC-5230	주차장형	1	
	VOIP CONTROLLER	CES-5216	16CH	1	
	VOIP MASTER SERVER	CMS-5500	비상벨 관리서버	1	

시스템명 (G2B식별번호) DCS-A-3395 (24927304)

제품전면	품명	모델명	규격	수량	가격
	VIEW FILTER	DVF-01	1CH	1	27,004,000
	실시간능동형 화질개선 장치 제어 프로그램	DID-01S	WINDOWS	1	
	N.V.R	DRV-3016	16CH	1	
	SPEED DOME CAMERA	DNC-IP236RXT	200만화소, 12.7mmCMOS	1	
	ETHERNET SWITCHING HUB	DNH-82P	UTP 8Port, SFP 2port, PoE	1	
	ETHERNET SWITCHING HUB	DNH-244P	UTP 24Port, SFP 4Port, PoE	1	
	하드디스크드라이브	ST4000VN008	4TB, SATA	1	
	모니터	22MP410	22"	1	
	벨	CEC-5230	주차장형	1	
	VOIP CONTROLLER	CES-5216	16CH	1	
	VOIP MASTER SERVER	CMS-5500	비상벨 관리서버	1	

시스템명 (G2B식별번호) DCS-A-3396 (24927305)

제품전면	품명	모델명	규격	수량	가격
	VIEW FILTER	DVF-01	1CH	1	24,141,000
	실시간능동형 화질개선 장치 제어 프로그램	DID-01S	WINDOWS	1	
	N.V.R	DRV-3016	16CH	1	
	DOME CAMERA	DNC-ID204RX	200만화소, 9.07mmCMOS	1	
	BULLET CAMERA	DNC-IB204RX	200만화소, 9.07mmCMOS	1	
	ETHERNET SWITCHING HUB	DNH-82P	UTP 8Port, SFP 2port, PoE	1	
	ETHERNET SWITCHING HUB	DNH-244P	UTP 24Port, SFP 4Port, PoE	1	
	하드디스크드라이브	ST4000VN008	4TB, SATA	1	
	모니터	22MP410	22"	1	
	벨	CEC-5230	주차장형	1	
	VOIP CONTROLLER	CES-5216	16CH	1	
VOIP MASTER SERVER	CMS-5500	비상벨 관리서버	1		

시스템명 (G2B식별번호) DCS-A-3397 (24927306)

제품전면	품명	모델명	규격	수량	가격
	VIEW FILTER	DVF-01	1CH	1	29,293,000
	실시간 능동형 화질개선 장치 제어 프로그램	DID-01S	WINDOWS	1	
	N.V.R	DRV-3016	16CH	1	
	DOME CAMERA	DNC-ID204RX	200만화소, 9.07mmCMOS	1	
	BULLET CAMERA	DNC-IB204RX	200만화소, 9.07mmCMOS	1	
	SPEED DOME CAMERA	DNC-IP236RXT	200만화소, 12.7mmCMOS	1	
	ETHERNET SWITCHING HUB	DNH-82P	UTP 8Port, SFP 2port, PoE	1	
	ETHERNET SWITCHING HUB	DNH-244P	UTP 24Port, SFP 4Port, PoE	1	
	하드디스크드라이브	ST4000VN008	4TB, SATA	1	
	모니터	22MP410	22"	1	
	벨	CEC-5230	주차장형	1	
	VOIP CONTROLLER	CES-5216	16CH	1	
	VOIP MASTER SERVER	CMS-5500	비상벨 관리서버	1	

시스템명 (G2B식별번호) DCS-A-3398 (24927307)

제품전면	품명	모델명	규격	수량	가격
	VIEW FILTER	DVF-01	1CH	1	23,193,000
	실시간 능동형 화질개선 장치 제어 프로그램	DID-01S	WINDOWS	1	
	N.V.R	DRV-3016	16CH	1	
	DOME CAMERA	DNC-ID204RX	200만화소, 9.07mmCMOS	1	
	ETHERNET SWITCHING HUB	DNH-82P	UTP 8Port, SFP 2port, PoE	1	
	ETHERNET SWITCHING HUB	DNH-244P	UTP 24Port, SFP 4Port, PoE	1	
	하드디스크드라이브	ST4000VN008	4TB, SATA	1	
	모니터	22MP410	22"	1	
	벨	CEC-5230	주차장형	1	
	VOIP CONTROLLER	CES-5216	16CH	1	
	VOIP MASTER SERVER	CMS-5500	비상벨 관리서버	1	
	광분배함	FDL-RACK-SC-1U-12P	12Core	1	
	광분배함	FDL-RACK-XX-24P	24Core	1	
광송수신모듈	SFPP-LX20	Single Mode	1		

시스템명 (G2B식별번호) DCS-A-3399 (24927308)

제품전면	품명	모델명	규격	수량	가격
	VIEW FILTER	DVF-01	1CH	1	23,330,000
	실시간 능동형 화질개선 장치 제어 프로그램	DID-01S	WINDOWS	1	
	N.V.R	DRV-3016	16CH	1	
	BULLET CAMERA	DNC-IB204RX	200만화소, 9.07mmCMOS	1	
	ETHERNET SWITCHING HUB	DNH-82P	UTP 8Port, SFP 2port, PoE	1	
	ETHERNET SWITCHING HUB	DNH-244P	UTP 24Port, SFP 4Port, PoE	1	
	하드디스크드라이브	ST4000VN008	4TB, SATA	1	
	모니터	22MP410	22"	1	
	벨	CEC-5230	주차장형	1	
	VOIP CONTROLLER	CES-5216	16CH	1	
	VOIP MASTER SERVER	CMS-5500	비상벨 관리서버	1	
	광분배함	FDL-RACK-SC-1U-12P	12Core	1	
	광분배함	FDL-RACK-XX-24P	24Core	1	
광송수신모듈	SFPP-LX20	Single Mode	1		

|우수제품

시스템명 (G2B식별번호) DCS-A-3400 (24927309)

제품전면	품명	모델명	규격	수량	가격
	VIEW FILTER	DVF-01	1CH	1	27,269,000
	실시간 능동형 화질개선 장치 제어 프로그램	DID-01S	WINDOWS	1	
	N.V.R	DRV-3016	16CH	1	
	SPEED DOME CAMERA	DNC-IP236RXT	200만화소, 12.7mmCMOS	1	
	ETHERNET SWITCHING HUB	DNH-82P	UTP 8Port, SFP 2port, PoE	1	
	ETHERNET SWITCHING HUB	DNH-244P	UTP 24Port, SFP 4Port, PoE	1	
	하드디스크드라이브	ST4000VN008	4TB, SATA	1	
	모니터	22MP410	22"	1	
	벨	CEC-5230	주차장형	1	
	VOIP CONTROLLER	CES-5216	16CH	1	
	VOIP MASTER SERVER	CMS-5500	비상벨 관리서버	1	
	광분배합	FDF-RACK-5C-1U-12P	12Core	1	
	광분배합	FDF-RACK-XX-24P	24Core	1	
	광송수신모듈	SFPP-LX20	Single Mode	1	

시스템명 (G2B식별번호) DCS-A-3401 (24927310)

제품전면	품명	모델명	규격	수량	가격
	VIEW FILTER	DVF-01	1CH	1	24,407,000
	실시간 능동형 화질개선 장치 제어 프로그램	DID-01S	WINDOWS	1	
	N.V.R	DRV-3016	16CH	1	
	DOME CAMERA	DNC-ID204RX	200만화소, 9.07mmCMOS	1	
	BULLET CAMERA	DNC-IB204RX	200만화소, 9.07mmCMOS	1	
	ETHERNET SWITCHING HUB	DNH-82P	UTP 8Port, SFP 2port, PoE	1	
	ETHERNET SWITCHING HUB	DNH-244P	UTP 24Port, SFP 4Port, PoE	1	
	하드디스크드라이브	ST4000VN008	4TB, SATA	1	
	모니터	22MP410	22"	1	
	벨	CEC-5230	주차장형	1	
	VOIP CONTROLLER	CES-5216	16CH	1	
	VOIP MASTER SERVER	CMS-5500	비상벨 관리서버	1	
	광분배합	FDF-RACK-5C-1U-12P	12Core	1	
	광분배합	FDF-RACK-XX-24P	24Core	1	
광송수신모듈	SFPP-LX20	Single Mode	1		

시스템명 (G2B식별번호) DCS-A-3402 (24927311)

제품전면	품명	모델명	규격	수량	가격
	VIEW FILTER	DVF-01	1CH	1	29,559,000
	실시간 능동형 화질개선 장치 제어 프로그램	DID-01S	WINDOWS	1	
	N.V.R	DRV-3016	16CH	1	
	DOME CAMERA	DNC-ID204RX	200만화소, 9.07mmCMOS	1	
	BULLET CAMERA	DNC-IB204RX	200만화소, 9.07mmCMOS	1	
	SPEED DOME CAMERA	DNC-IP236RXT	200만화소, 12.7mmCMOS	1	
	ETHERNET SWITCHING HUB	DNH-82P	UTP 8Port, SFP 2port, PoE	1	
	ETHERNET SWITCHING HUB	DNH-244P	UTP 24Port, SFP 4Port, PoE	1	
	하드디스크드라이브	ST4000VN008	4TB, SATA	1	
	모니터	22MP410	22"	1	
	벨	CEC-5230	주차장형	1	
	VOIP CONTROLLER	CES-5216	16CH	1	
	VOIP MASTER SERVER	CMS-5500	비상벨 관리서버	1	
	광분배함	FDFRACK-5C-1U-12P	12Core	1	
	광분배함	FDF-RACK-XX-24P	24Core	1	
광송수신모듈	SFPP-LX20	Single Mode	1		

시스템명 (G2B식별번호) DCS-A-3403 (24927312)

제품전면	품명	모델명	규격	수량	가격
	VIEW FILTER	DVF-01	1CH	1	23,225,000
	실시간 능동형 화질개선 장치 제어 프로그램	DID-01S	WINDOWS	1	
	N.V.R	DRV-3016	16CH	1	
	DOME CAMERA	DNC-ID204RX	200만화소, 9.07mmCMOS	1	
	ETHERNET SWITCHING HUB	DNH-82P	UTP 8Port, SFP 2port, PoE	1	
	ETHERNET SWITCHING HUB	DNH-244P	UTP 24Port, SFP 4Port, PoE	1	
	하드디스크드라이브	ST4000VN008	4TB, SATA	1	
	모니터	22MP410	22"	1	
	벨	CEC-5230H	화장실 상부형	1	
	벨	CEC-5010	화장실 하부형	1	
	VOIP CONTROLLER	CES-5216	16CH	1	
	VOIP MASTER SERVER	CMS-5500	비상벨 관리서버	1	

우수제품

시스템명 (G2B식별번호) DCS-A-3404 (24927313)

제품전면	품명	모델명	규격	수량	가격
	VIEW FILTER	DVF-01	1CH	1	23,363,000
	실시간 능동형 화질개선 장치 제어 프로그램	DID-01S	WINDOWS	1	
	N.V.R	DRV-3016	16CH	1	
	BULLET CAMERA	DNC-IB204RX	200만화소, 9.07mmCMOS	1	
	ETHERNET SWITCHING HUB	DNH-82P	UTP 8Port, SFP 2port, PoE	1	
	ETHERNET SWITCHING HUB	DNH-244P	UTP 24Port, SFP 4Port, PoE	1	
	하드디스크드라이브	ST4000VN008	4TB, SATA	1	
	모니터	22MP410	22"	1	
	벨	CEC-5230H	화장실 상부형	1	
	벨	CEC-5010	화장실 하부형	1	
	VOIP CONTROLLER	CES-5216	16CH	1	
	VOIP MASTER SERVER	CMS-5500	비상벨 관리서버	1	

시스템명 (G2B식별번호) DCS-A-3405 (24927314)

제품전면	품명	모델명	규격	수량	가격
	VIEW FILTER	DVF-01	1CH	1	27,301,000
	실시간 능동형 화질개선 장치 제어 프로그램	DID-01S	WINDOWS	1	
	N.V.R	DRV-3016	16CH	1	
	SPEED DOME CAMERA	DNC-IP236RXT	200만화소, 12.7mmCMOS	1	
	ETHERNET SWITCHING HUB	DNH-82P	UTP 8Port, SFP 2port, PoE	1	
	ETHERNET SWITCHING HUB	DNH-244P	UTP 24Port, SFP 4Port, PoE	1	
	하드디스크드라이브	ST4000VN008	4TB, SATA	1	
	모니터	22MP410	22"	1	
	벨	CEC-5230H	화장실 상부형	1	
	벨	CEC-5010	화장실 하부형	1	
	VOIP CONTROLLER	CES-5216	16CH	1	
	VOIP MASTER SERVER	CMS-5500	비상벨 관리서버	1	

시스템명 (G2B식별번호) DCS-A-3406 (24927315)

제품전면	품명	모델명	규격	수량	가격
	VIEW FILTER	DVF-01	1CH	1	24,439,000
	실시간 능동형 화질개선 장치 제어 프로그램	DID-01S	WINDOWS	1	
	N.V.R	DRV-3016	16CH	1	
	DOME CAMERA	DNC-ID204RX	200만화소, 9.07mmCMOS	1	
	BULLET CAMERA	DNC-IB204RX	200만화소, 9.07mmCMOS	1	
	ETHERNET SWITCHING HUB	DNH-82P	UTP 8Port, SFP 2port, PoE	1	
	ETHERNET SWITCHING HUB	DNH-244P	UTP 24Port, SFP 4Port, PoE	1	
	하드디스크드라이브	ST4000VN008	4TB, SATA	1	
	모니터	22MP410	22"	1	
	벨	CEC-5230H	화장실 상부형	1	
	벨	CEC-5010	화장실 하부형	1	
	VOIP CONTROLLER	CES-5216	16CH	1	
VOIP MASTER SERVER	CMS-5500	비상벨 관리서버	1		

시스템명 (G2B식별번호) DCS-A-3407 (24927316)

제품전면	품명	모델명	규격	수량	가격
	VIEW FILTER	DVF-01	1CH	1	29,591,000
	실시간 능동형 화질개선 장치 제어 프로그램	DID-01S	WINDOWS	1	
	N.V.R	DRV-3016	16CH	1	
	DOME CAMERA	DNC-ID204RX	200만화소, 9.07mmCMOS	1	
	BULLET CAMERA	DNC-IB204RX	200만화소, 9.07mmCMOS	1	
	SPEED DOME CAMERA	DNC-IP236RXT	200만화소, 12.7mmCMOS	1	
	ETHERNET SWITCHING HUB	DNH-82P	UTP 8Port, SFP 2port, PoE	1	
	ETHERNET SWITCHING HUB	DNH-244P	UTP 24Port, SFP 4Port, PoE	1	
	하드디스크드라이브	ST4000VN008	4TB, SATA	1	
	모니터	22MP410	22"	1	
	벨	CEC-5230H	화장실 상부형	1	
	벨	CEC-5010	화장실 하부형	1	
	VOIP CONTROLLER	CES-5216	16CH	1	
VOIP MASTER SERVER	CMS-5500	비상벨 관리서버	1		

시스템명 (G2B식별번호) DCS-A-3408 (24927317)

제품전면	품명	모델명	규격	수량	가격
	VIEW FILTER	DVF-01	1CH	1	23,491,000
	실시간 능동형 화질개선 장치 제어 프로그램	DID-01S	WINDOWS	1	
	N.V.R	DRV-3016	16CH	1	
	DOME CAMERA	DNC-ID204RX	200만화소, 9.07mmCMOS	1	
	ETHERNET SWITCHING HUB	DNH-82P	UTP 8Port, SFP 2port, PoE	1	
	ETHERNET SWITCHING HUB	DNH-244P	UTP 24Port, SFP 4Port, PoE	1	
	하드디스크드라이브	ST4000VN008	4TB, SATA	1	
	모니터	22MP410	22"	1	
	벨	CEC-5230H	화장실 상부형	1	
	벨	CEC-5010	화장실 하부형	1	
	VOIP CONTROLLER	CES-5216	16CH	1	
	VOIP MASTER SERVER	CMS-5500	비상벨 관리서버	1	
	광분배합	FDFRACK-5C-1U-12P	12Core	1	
	광분배합	FDF-RACK-XX-24P	24Core	1	
	광송수신모듈	SFPP-LX20	Single Mode	1	

|우수제품

시스템명 (G2B식별번호) DCS-A-3409 (24927318)

제품전면	품명	모델명	규격	수량	가격
	VIEW FILTER	DVF-01	1CH	1	23,628,000
	실시간농동형 화질개선 장치 제어 프로그램	DID-01S	WINDOWS	1	
	N.V.R	DRV-3016	16CH	1	
	BULLET CAMERA	DNC-IB204RX	200만화소, 9.07mmCMOS	1	
	ETHERNET SWITCHING HUB	DNH-82P	UTP 8Port, SFP 2port, PoE	1	
	ETHERNET SWITCHING HUB	DNH-244P	UTP 24Port, SFP 4Port, PoE	1	
	하드디스크드라이브	ST4000VN008	4TB, SATA	1	
	모니터	22MP410	22"	1	
	벨	CEC-5230H	화장실 상부형	1	
	벨	CEC-5010	화장실 하부형	1	
	VOIP CONTROLLER	CES-5216	16CH	1	
	VOIP MASTER SERVER	CMS-5500	비상벨 관리서버	1	
	광분배합	FDF-RACK-SC-1U-12P	12Core	1	
	광분배합	FDF-RACK-XX-24P	24Core	1	
	광송수신모듈	SFPP-LX20	Single Mode	1	

시스템명 (G2B식별번호) DCS-A-3410 (24927319)

제품전면	품명	모델명	규격	수량	가격
	VIEW FILTER	DVF-01	1CH	1	27,567,000
	실시간농동형 화질개선 장치 제어 프로그램	DID-01S	WINDOWS	1	
	N.V.R	DRV-3016	16CH	1	
	SPEED DOME CAMERA	DNC-IP236RXT	200만화소, 12.7mmCMOS	1	
	ETHERNET SWITCHING HUB	DNH-82P	UTP 8Port, SFP 2port, PoE	1	
	ETHERNET SWITCHING HUB	DNH-244P	UTP 24Port, SFP 4Port, PoE	1	
	하드디스크드라이브	ST4000VN008	4TB, SATA	1	
	모니터	22MP410	22"	1	
	벨	CEC-5230H	화장실 상부형	1	
	벨	CEC-5010	화장실 하부형	1	
	VOIP CONTROLLER	CES-5216	16CH	1	
	VOIP MASTER SERVER	CMS-5500	비상벨 관리서버	1	
	광분배합	FDF-RACK-SC-1U-12P	12Core	1	
	광분배합	FDF-RACK-XX-24P	24Core	1	
	광송수신모듈	SFPP-LX20	Single Mode	1	

시스템명 (G2B식별번호) DCS-A-3411 (24927320)

제품전면	품명	모델명	규격	수량	가격
	VIEW FILTER	DVF-01	1CH	1	24,704,000
	실시간능동형 화질개선 장치 제어 프로그램	DID-01S	WINDOWS	1	
	N.V.R	DRV-3016	16CH	1	
	DOME CAMERA	DNC-ID204RX	200만화소, 9.07mmCMOS	1	
	BULLET CAMERA	DNC-IB204RX	200만화소, 9.07mmCMOS	1	
	ETHERNET SWITCHING HUB	DNH-82P	UTP 8Port, SFP 2port, PoE	1	
	ETHERNET SWITCHING HUB	DNH-244P	UTP 24Port, SFP 4Port, PoE	1	
	하드디스크드라이브	ST4000VN008	4TB, SATA	1	
	모니터	22MP410	22"	1	
	벨	CEC-5230H	화장실 상부형	1	
	벨	CEC-5010	화장실 하부형	1	
	VOIP CONTROLLER	CES-5216	16CH	1	
	VOIP MASTER SERVER	CMS-5500	비상벨 관리서버	1	
	광분배함	FDF-RACK-SC-1U-12P	12Core	1	
	광분배함	FDF-RACK-XX-24P	24Core	1	
광송수신모듈	SFPP-LX20	Single Mode	1		

시스템명 (G2B식별번호) DCS-A-3412 (24927321)

제품전면	품명	모델명	규격	수량	가격
	VIEW FILTER	DVF-01	1CH	1	29,856,000
	실시간능동형 화질개선 장치 제어 프로그램	DID-01S	WINDOWS	1	
	N.V.R	DRV-3016	16CH	1	
	DOME CAMERA	DNC-ID204RX	200만화소, 9.07mmCMOS	1	
	BULLET CAMERA	DNC-IB204RX	200만화소, 9.07mmCMOS	1	
	SPEED DOME CAMERA	DNC-IP236RXT	200만화소, 12.7mmCMOS	1	
	ETHERNET SWITCHING HUB	DNH-82P	UTP 8Port, SFP 2port, PoE	1	
	ETHERNET SWITCHING HUB	DNH-244P	UTP 24Port, SFP 4Port, PoE	1	
	하드디스크드라이브	ST4000VN008	4TB, SATA	1	
	모니터	22MP410	22"	1	
	벨	CEC-5230H	화장실 상부형	1	
	벨	CEC-5010	화장실 하부형	1	
	VOIP CONTROLLER	CES-5216	16CH	1	
	VOIP MASTER SERVER	CMS-5500	비상벨 관리서버	1	
	광분배함	FDF-RACK-SC-1U-12P	12Core	1	
광분배함	FDF-RACK-XX-24P	24Core	1		
광송수신모듈	SFPP-LX20	Single Mode	1		

|우수제품

시스템명 (G2B식별번호) DCS-A-3413 (24927322)

제품전면	품명	모델명	규격	수량	가격
	VIEW FILTER	DVF-01	1CH	1	22,857,000
	실시간능동형 화질개선 장치 제어 프로그램	DID-01S	WINDOWS	1	
	N.V.R	DRV-3016	16CH	1	
	DOME CAMERA	DNC-ID204RX	200만화소, 9.07mmCMOS	1	
	ETHERNET SWITCHING HUB	DNH-82P	UTP 8Port, SFP 2port, PoE	1	
	ETHERNET SWITCHING HUB	DNH-244P	UTP 24Port, SFP 4Port, PoE	1	
	하드디스크드라이브	ST4000VN008	4TB, SATA	1	
	모니터	22MP410	22"	1	
	벨	CEC-5240	옥외형	1	
	VOIP MASTER SERVER	CMS-5500	비상벨 관리서버	1	

시스템명 (G2B식별번호) DCS-A-3414 (24927323)

제품전면	품명	모델명	규격	수량	가격
	VIEW FILTER	DVF-01	1CH	1	22,994,000
	실시간능동형 화질개선 장치 제어 프로그램	DID-01S	WINDOWS	1	
	N.V.R	DRV-3016	16CH	1	
	BULLET CAMERA	DNC-IB204RX	200만화소, 9.07mmCMOS	1	
	ETHERNET SWITCHING HUB	DNH-82P	UTP 8Port, SFP 2port, PoE	1	
	ETHERNET SWITCHING HUB	DNH-244P	UTP 24Port, SFP 4Port, PoE	1	
	하드디스크드라이브	ST4000VN008	4TB, SATA	1	
	모니터	22MP410	22"	1	
	벨	CEC-5240	옥외형	1	
	VOIP MASTER SERVER	CMS-5500	비상벨 관리서버	1	

시스템명 (G2B식별번호) DCS-A-3415 (24927324)

제품전면	품명	모델명	규격	수량	가격
	VIEW FILTER	DVF-01	1CH	1	26,933,000
	실시간능동형 화질개선 장치 제어 프로그램	DID-01S	WINDOWS	1	
	N.V.R	DRV-3016	16CH	1	
	SPEED DOME CAMERA	DNC-IP236RXT	200만화소, 12.7mmCMOS	1	
	ETHERNET SWITCHING HUB	DNH-82P	UTP 8Port, SFP 2port, PoE	1	
	ETHERNET SWITCHING HUB	DNH-244P	UTP 24Port, SFP 4Port, PoE	1	
	하드디스크드라이브	ST4000VN008	4TB, SATA	1	
	모니터	22MP410	22"	1	
	벨	CEC-5240	옥외형	1	
	VOIP MASTER SERVER	CMS-5500	비상벨 관리서버	1	

시스템명 (G2B식별번호) DCS-A-3416 (24927325)

제품전면	품명	모델명	규격	수량	가격
	VIEW FILTER	DVF-01	1CH	1	24,070,000
	실시간 능동형 화질개선 장치 제어 프로그램	DID-01S	WINDOWS	1	
	N.V.R	DRV-3016	16CH	1	
	DOME CAMERA	DNC-ID204RX	200만화소, 9.07mmCMOS	1	
	BULLET CAMERA	DNC-IB204RX	200만화소, 9.07mmCMOS	1	
	ETHERNET SWITCHING HUB	DNH-82P	UTP 8Port, SFP 2port, PoE	1	
	ETHERNET SWITCHING HUB	DNH-244P	UTP 24Port, SFP 4Port, PoE	1	
	하드디스크드라이브	ST4000VN008	4TB, SATA	1	
	모니터	22MP410	22"	1	
	벨	CEC-5240	옥외형	1	
	VOIP MASTER SERVER	CMS-5500	비상벨 관리서버	1	

시스템명 (G2B식별번호) DCS-A-3417 (24927326)

제품전면	품명	모델명	규격	수량	가격
	VIEW FILTER	DVF-01	1CH	1	29,222,000
	실시간 능동형 화질개선 장치 제어 프로그램	DID-01S	WINDOWS	1	
	N.V.R	DRV-3016	16CH	1	
	DOME CAMERA	DNC-ID204RX	200만화소, 9.07mmCMOS	1	
	BULLET CAMERA	DNC-IB204RX	200만화소, 9.07mmCMOS	1	
	SPEED DOME CAMERA	DNC-IP236RXT	200만화소, 12.7mmCMOS	1	
	ETHERNET SWITCHING HUB	DNH-82P	UTP 8Port, SFP 2port, PoE	1	
	ETHERNET SWITCHING HUB	DNH-244P	UTP 24Port, SFP 4Port, PoE	1	
	하드디스크드라이브	ST4000VN008	4TB, SATA	1	
	모니터	22MP410	22"	1	
	벨	CEC-5240	옥외형	1	
VOIP MASTER SERVER	CMS-5500	비상벨 관리서버	1		

시스템명 (G2B식별번호) DCS-A-3418 (24927327)

제품전면	품명	모델명	규격	수량	가격
	VIEW FILTER	DVF-01	1CH	1	23,122,000
	실시간 능동형 화질개선 장치 제어 프로그램	DID-01S	WINDOWS	1	
	N.V.R	DRV-3016	16CH	1	
	DOME CAMERA	DNC-ID204RX	200만화소, 9.07mmCMOS	1	
	ETHERNET SWITCHING HUB	DNH-82P	UTP 8Port, SFP 2port, PoE	1	
	ETHERNET SWITCHING HUB	DNH-244P	UTP 24Port, SFP 4Port, PoE	1	
	하드디스크드라이브	ST4000VN008	4TB, SATA	1	
	모니터	22MP410	22"	1	
	벨	CEC-5240	옥외형	1	
	VOIP MASTER SERVER	CMS-5500	비상벨 관리서버	1	
	광분배함	FDf-RACK-SC-1U-12P	12Core	1	
광분배함	FDf-RACK-XX-24P	24Core	1		
광송수신모듈	SFPP-LX20	Single Mode	1		

|우수제품

시스템명 (G2B식별번호) DCS-A-3419 (24927328)

제품전면	품명	모델명	규격	수량	가격
	VIEW FILTER	DVF-01	1CH	1	23,259,000
	실시간능동형 화질개선 장치 제어 프로그램	DID-01S	WINDOWS	1	
	N.V.R	DRV-3016	16CH	1	
	BULLET CAMERA	DNC-IB204RX	200만화소, 9.07mmCMOS	1	
	ETHERNET SWITCHING HUB	DNH-82P	UTP 8Port, SFP 2port, PoE	1	
	ETHERNET SWITCHING HUB	DNH-244P	UTP 24Port, SFP 4Port, PoE	1	
	하드디스크드라이브	ST4000VN008	4TB, SATA	1	
	모니터	22MP410	22"	1	
	벨	CEC-5240	옥외형	1	
	VOIP MASTER SERVER	CMS-5500	비상벨 관리서버	1	
	광분배함	FDF-RACK-SC-1U-12P	12Core	1	
	광분배함	FDF-RACK-XX-24P	24Core	1	
	광송수신모듈	SFPP-LX20	Single Mode	1	

시스템명 (G2B식별번호) DCS-A-3420 (24927329)

제품전면	품명	모델명	규격	수량	가격
	VIEW FILTER	DVF-01	1CH	1	27,198,000
	실시간능동형 화질개선 장치 제어 프로그램	DID-01S	WINDOWS	1	
	N.V.R	DRV-3016	16CH	1	
	SPEED DOME CAMERA	DNC-IP236RXT	200만화소, 12.7mmCMOS	1	
	ETHERNET SWITCHING HUB	DNH-82P	UTP 8Port, SFP 2port, PoE	1	
	ETHERNET SWITCHING HUB	DNH-244P	UTP 24Port, SFP 4Port, PoE	1	
	하드디스크드라이브	ST4000VN008	4TB, SATA	1	
	모니터	22MP410	22"	1	
	벨	CEC-5240	옥외형	1	
	VOIP MASTER SERVER	CMS-5500	비상벨 관리서버	1	
	광분배함	FDF-RACK-SC-1U-12P	12Core	1	
	광분배함	FDF-RACK-XX-24P	24Core	1	
	광송수신모듈	SFPP-LX20	Single Mode	1	

시스템명 (G2B식별번호) DCS-A-3421 (24927330)

제품전면	품명	모델명	규격	수량	가격
	VIEW FILTER	DVF-01	1CH	1	24,336,000
	실시간능동형 화질개선 장치 제어 프로그램	DID-01S	WINDOWS	1	
	N.V.R	DRV-3016	16CH	1	
	DOME CAMERA	DNC-ID204RX	200만화소, 9.07mmCMOS	1	
	BULLET CAMERA	DNC-IB204RX	200만화소, 9.07mmCMOS	1	
	ETHERNET SWITCHING HUB	DNH-82P	UTP 8Port, SFP 2port, PoE	1	
	ETHERNET SWITCHING HUB	DNH-244P	UTP 24Port, SFP 4Port, PoE	1	
	하드디스크드라이브	ST4000VN008	4TB, SATA	1	
	모니터	22MP410	22"	1	
	벨	CEC-5240	옥외형	1	
	VOIP MASTER SERVER	CMS-5500	비상벨 관리서버	1	
	광분배함	FDF-RACK-SC-1U-12P	12Core	1	
	광분배함	FDF-RACK-XX-24P	24Core	1	
	광송수신모듈	SFPP-LX20	Single Mode	1	

시스템명 (G2B식별번호) DCS-A-3422 (24927331)

제품전면	품명	모델명	규격	수량	가격
	VIEW FILTER	DVF-01	1CH	1	29,488,000
	실시간 능동형 화질개선 장치 제어 프로그램	DID-01S	WINDOWS	1	
	N.V.R	DRV-3016	16CH	1	
	DOME CAMERA	DNC-ID204RX	200만화소, 9.07mmCMOS	1	
	BULLET CAMERA	DNC-IB204RX	200만화소, 9.07mmCMOS	1	
	SPEED DOME CAMERA	DNC-IP236RXT	200만화소, 12.7mmCMOS	1	
	ETHERNET SWITCHING HUB	DNH-82P	UTP 8Port, SFP 2port, PoE	1	
	ETHERNET SWITCHING HUB	DNH-244P	UTP 24Port, SFP 4Port, PoE	1	
	하드디스크드라이브	ST4000VN008	4TB, SATA	1	
	모니터	22MP410	22"	1	
	벨	CEC-5240	옥외형	1	
	VOIP MASTER SERVER	CMS-5500	비상벨 관리서버	1	
	광분배함	FDFRACK-5C-1U-12P	12Core	1	
	광분배함	FDF-RACK-XX-24P	24Core	1	
광송수신모듈	SFPP-LX20	Single Mode	1		

시스템명 (G2B식별번호) DCS-A-3423 (24927332)

제품전면	품명	모델명	규격	수량	가격
	VIEW FILTER	DVF-01	1CH	1	19,500,000
	실시간 능동형 화질개선 장치 제어 프로그램	DID-01S	WINDOWS	1	
	N.V.R	DRV-3016	16CH	1	
	DOME CAMERA	DNC-ID204RX	200만화소, 9.07mmCMOS	1	
	ETHERNET SWITCHING HUB	DNH-82P	UTP 8Port, SFP 2port, PoE	1	
	ETHERNET SWITCHING HUB	DNH-244P	UTP 24Port, SFP 4Port, PoE	1	
	하드디스크드라이브	ST8000VX004	8TB, SATA	1	
	모니터	22MP410	22"	1	
	컴퓨터망전환장치	CS1798	8PORT(HDMI)	1	
	RACK CABINET	DCR-22	600×1 200×750mm	1	

시스템명 (G2B식별번호) DCS-A-3424 (24927333)

제품전면	품명	모델명	규격	수량	가격
	VIEW FILTER	DVF-01	1CH	1	19,700,000
	실시간 능동형 화질개선 장치 제어 프로그램	DID-01S	WINDOWS	1	
	N.V.R	DRV-3016	16CH	1	
	BULLET CAMERA	DNC-IB204RX	200만화소, 9.07mmCMOS	1	
	ETHERNET SWITCHING HUB	DNH-82P	UTP 8Port, SFP 2port, PoE	1	
	ETHERNET SWITCHING HUB	DNH-244P	UTP 24Port, SFP 4Port, PoE	1	
	하드디스크드라이브	ST8000VX004	8TB, SATA	1	
	모니터	22MP410	22"	1	
	컴퓨터망전환장치	CS1798	8PORT(HDMI)	1	
	RACK CABINET	DCR-22	600×1 200×750mm	1	

우수제품

시스템명 (G2B식별번호) DCS-A-3425 (24927334)

제품전면	품명	모델명	규격	수량	가격
	VIEW FILTER	DVF-01	1CH	1	23,779,000
	실시간 능동형 화질개선 장치 제어 프로그램	DID-01S	WINDOWS	1	
	N.V.R	DRV-3016	16CH	1	
	SPEED DOME CAMERA	DNC-IP236RXT	200만화소, 12.7mmCMOS	1	
	ETHERNET SWITCHING HUB	DNH-82P	UTP 8Port, SFP 2port, PoE	1	
	ETHERNET SWITCHING HUB	DNH-244P	UTP 24Port, SFP 4Port, PoE	1	
	하드디스크드라이브	ST8000VX004	8TB, SATA	1	
	모니터	22MP410	22"	1	
	컴퓨터망전환장치	CS1798	8PORT(HDMI)	1	
	RACK CABINET	DCR-22	600×1200×750mm	1	

시스템명 (G2B식별번호) DCS-A-3426 (24927335)

제품전면	품명	모델명	규격	수량	가격
	VIEW FILTER	DVF-01	1CH	1	20,917,000
	실시간 능동형 화질개선 장치 제어 프로그램	DID-01S	WINDOWS	1	
	N.V.R	DRV-3016	16CH	1	
	DOME CAMERA	DNC-ID204RX	200만화소, 9.07mmCMOS	1	
	BULLET CAMERA	DNC-IB204RX	200만화소, 9.07mmCMOS	1	
	ETHERNET SWITCHING HUB	DNH-82P	UTP 8Port, SFP 2port, PoE	1	
	ETHERNET SWITCHING HUB	DNH-244P	UTP 24Port, SFP 4Port, PoE	1	
	하드디스크드라이브	ST8000VX004	8TB, SATA	1	
	모니터	22MP410	22"	1	
	컴퓨터망전환장치	CS1798	8PORT(HDMI)	1	
RACK CABINET	DCR-22	600×1200×750mm	1		

시스템명 (G2B식별번호) DCS-A-3427 (24927336)

제품전면	품명	모델명	규격	수량	가격
	VIEW FILTER	DVF-01	1CH	1	26,069,000
	실시간 능동형 화질개선 장치 제어 프로그램	DID-01S	WINDOWS	1	
	N.V.R	DRV-3016	16CH	1	
	DOME CAMERA	DNC-ID204RX	200만화소, 9.07mmCMOS	1	
	BULLET CAMERA	DNC-IB204RX	200만화소, 9.07mmCMOS	1	
	SPEED DOME CAMERA	DNC-IP236RXT	200만화소, 12.7mmCMOS	1	
	ETHERNET SWITCHING HUB	DNH-82P	UTP 8Port, SFP 2port, PoE	1	
	ETHERNET SWITCHING HUB	DNH-244P	UTP 24Port, SFP 4Port, PoE	1	
	하드디스크드라이브	ST8000VX004	8TB, SATA	1	
	모니터	22MP410	22"	1	
컴퓨터망전환장치	CS1798	8PORT(HDMI)	1		
RACK CABINET	DCR-22	600×1200×750mm	1		

시스템명 (G2B식별번호) DCS-A-3428 (24927337)

제품전면	품명	모델명	규격	수량	가격
	VIEW FILTER	DVF-01	1 CH	1	19,900,000
	실시간 능동형 화질개선 장치 제어 프로그램	DID-01S	WINDOWS	1	
	N.V.R	DRV-3016	16CH	1	
	DOME CAMERA	DNC-ID204RX	200만화소, 9.07mmCMOS	1	
	ETHERNET SWITCHING HUB	DNH-82P	UTP 8Port, SFP 2port, PoE	1	
	ETHERNET SWITCHING HUB	DNH-244P	UTP 24Port, SFP 4Port, PoE	1	
	하드디스크드라이브	ST8000VX004	8TB, SATA	1	
	모니터	22MP410	22"	1	
	컴퓨터망전환장치	CS1798	8PORT (HDMI)	1	
	RACK CABINET	DCR-22	600x1 200x750mm	1	
	광분배함	FDF-RACK-SC-1U-12P	12 Core	1	
	광분배함	FDF-RACK-XX-24P	24 Core	1	
	광송수신모듈	SFPP-LX20	Single Mode	1	

시스템명 (G2B식별번호) DCS-A-3429 (24927338)

제품전면	품명	모델명	규격	수량	가격
	VIEW FILTER	DVF-01	1 CH	1	20,000,000
	실시간 능동형 화질개선 장치 제어 프로그램	DID-01S	WINDOWS	1	
	N.V.R	DRV-3016	16CH	1	
	BULLET CAMERA	DNC-IB204RX	200만화소, 9.07mmCMOS	1	
	ETHERNET SWITCHING HUB	DNH-82P	UTP 8Port, SFP 2port, PoE	1	
	ETHERNET SWITCHING HUB	DNH-244P	UTP 24Port, SFP 4Port, PoE	1	
	하드디스크드라이브	ST8000VX004	8TB, SATA	1	
	모니터	22MP410	22"	1	
	컴퓨터망전환장치	CS1798	8PORT (HDMI)	1	
	RACK CABINET	DCR-22	600x1 200x750mm	1	
	광분배함	FDF-RACK-SC-1U-12P	12 Core	1	
	광분배함	FDF-RACK-XX-24P	24 Core	1	
	광송수신모듈	SFPP-LX20	Single Mode	1	

시스템명 (G2B식별번호) DCS-A-3430 (24927339)

제품전면	품명	모델명	규격	수량	가격
	VIEW FILTER	DVF-01	1 CH	1	24,044,000
	실시간 능동형 화질개선 장치 제어 프로그램	DID-01S	WINDOWS	1	
	N.V.R	DRV-3016	16CH	1	
	SPEED DOME CAMERA	DNC-IP236RXT	200만화소, 12.7mmCMOS	1	
	ETHERNET SWITCHING HUB	DNH-82P	UTP 8Port, SFP 2port, PoE	1	
	ETHERNET SWITCHING HUB	DNH-244P	UTP 24Port, SFP 4Port, PoE	1	
	하드디스크드라이브	ST8000VX004	8TB, SATA	1	
	모니터	22MP410	22"	1	
	컴퓨터망전환장치	CS1798	8PORT (HDMI)	1	
	RACK CABINET	DCR-22	600x1 200x750mm	1	
	광분배함	FDF-RACK-SC-1U-12P	12 Core	1	
	광분배함	FDF-RACK-XX-24P	24 Core	1	
	광송수신모듈	SFPP-LX20	Single Mode	1	

|우수제품

시스템명 (G2B식별번호) DCS-A-3431 (24927340)

제품전면	품명	모델명	규격	수량	가격
	VIEW FILTER	DVF-01	1CH	1	21,182,000
	실시간 능동형 화질개선 장치 제어 프로그램	DID-01S	WINDOWS	1	
	N.V.R	DRV-3016	16CH	1	
	DOME CAMERA	DNC-ID204RX	200만화소, 9.07mmCMOS	1	
	BULLET CAMERA	DNC-IB204RX	200만화소, 9.07mmCMOS	1	
	ETHERNET SWITCHING HUB	DNH-82P	UTP 8Port, SFP 2port, PoE	1	
	ETHERNET SWITCHING HUB	DNH-244P	UTP 24Port, SFP 4Port, PoE	1	
	하드디스크드라이브	ST8000VX004	8TB, SATA	1	
	모니터	22MP410	22"	1	
	컴퓨터망전환장치	CS1798	8PORT(HDMI)	1	
	RACK CABINET	DCR-22	600×1200×750mm	1	
	광분배함	FDF-RACK-SC-1U-12P	12Core	1	
	광분배함	FDF-RACK-XX-24P	24Core	1	
	광송수신모듈	SFPP-LX20	Single Mode	1	

시스템명 (G2B식별번호) DCS-A-3432 (24927341)

제품전면	품명	모델명	규격	수량	가격
	VIEW FILTER	DVF-01	1CH	1	26,334,000
	실시간 능동형 화질개선 장치 제어 프로그램	DID-01S	WINDOWS	1	
	N.V.R	DRV-3016	16CH	1	
	DOME CAMERA	DNC-ID204RX	200만화소, 9.07mmCMOS	1	
	BULLET CAMERA	DNC-IB204RX	200만화소, 9.07mmCMOS	1	
	SPEED DOME CAMERA	DNC-IP236RXT	200만화소, 12.7mmCMOS	1	
	ETHERNET SWITCHING HUB	DNH-82P	UTP 8Port, SFP 2port, PoE	1	
	ETHERNET SWITCHING HUB	DNH-244P	UTP 24Port, SFP 4Port, PoE	1	
	하드디스크드라이브	ST8000VX004	8TB, SATA	1	
	모니터	22MP410	22"	1	
	컴퓨터망전환장치	CS1798	8PORT(HDMI)	1	
	RACK CABINET	DCR-22	600×1200×750mm	1	
	광분배함	FDF-RACK-SC-1U-12P	12Core	1	
	광분배함	FDF-RACK-XX-24P	24Core	1	
광송수신모듈	SFPP-LX20	Single Mode	1		

시스템명 (G2B식별번호) DCS-A-3433 (24927342)

제품전면	품명	모델명	규격	수량	가격
	VIEW FILTER	DVF-01	1CH	1	20,429,000
	실시간 능동형 화질개선 장치 제어 프로그램	DID-01S	WINDOWS	1	
	N.V.R	DRV-3016	16CH	1	
	DOME CAMERA	DNC-ID204RX	200만화소, 9.07mmCMOS	1	
	ETHERNET SWITCHING HUB	DNH-82P	UTP 8Port, SFP 2port, PoE	1	
	ETHERNET SWITCHING HUB	DNH-244P	UTP 24Port, SFP 4Port, PoE	1	
	하드디스크드라이브	ST8000VX004	8TB, SATA	1	
	모니터	22MP410	22"	1	
	컴퓨터망전환장치	CS1798	8PORT(HDMI)	1	
	RACK CABINET	DCR-40	600×2000×750mm	1	

시스템명 (G2B식별번호) DCS-A-3434 (24927343)

제품전면	품명	모델명	규격	수량	가격
	VIEW FILTER	DVF-01	1CH	1	20,566,000
	실시간능동형 화질개선 장치 제어 프로그램	DID-01S	WINDOWS	1	
	N.V.R	DRV-3016	16CH	1	
	BULLET CAMERA	DNC-IB204RX	200만화소, 9.07mmCMOS	1	
	ETHERNET SWITCHING HUB	DNH-82P	UTP 8Port, SFP 2port, PoE	1	
	ETHERNET SWITCHING HUB	DNH-244P	UTP 24Port, SFP 4Port, PoE	1	
	하드디스크드라이브	ST8000VX004	8TB, SATA	1	
	모니터	22MP410	22"	1	
	컴퓨터망전환장치	CS1798	8PORT(HDMI)	1	
	RACK CABINET	DCR-40	600×2000×750mm	1	

시스템명 (G2B식별번호) DCS-A-3435 (24927344)

제품전면	품명	모델명	규격	수량	가격
	VIEW FILTER	DVF-01	1CH	1	24,505,000
	실시간능동형 화질개선 장치 제어 프로그램	DID-01S	WINDOWS	1	
	N.V.R	DRV-3016	16CH	1	
	SPEED DOME CAMERA	DNC-IP236RXT	200만화소, 12.7mmCMOS	1	
	ETHERNET SWITCHING HUB	DNH-82P	UTP 8Port, SFP 2port, PoE	1	
	ETHERNET SWITCHING HUB	DNH-244P	UTP 24Port, SFP 4Port, PoE	1	
	하드디스크드라이브	ST8000VX004	8TB, SATA	1	
	모니터	22MP410	22"	1	
	컴퓨터망전환장치	CS1798	8PORT(HDMI)	1	
	RACK CABINET	DCR-40	600×2000×750mm	1	

시스템명 (G2B식별번호) DCS-A-3436 (24927345)

제품전면	품명	모델명	규격	수량	가격
	VIEW FILTER	DVF-01	1CH	1	21,643,000
	실시간능동형 화질개선 장치 제어 프로그램	DID-01S	WINDOWS	1	
	N.V.R	DRV-3016	16CH	1	
	DOME CAMERA	DNC-ID204RX	200만화소, 9.07mmCMOS	1	
	BULLET CAMERA	DNC-IB204RX	200만화소, 9.07mmCMOS	1	
	ETHERNET SWITCHING HUB	DNH-82P	UTP 8Port, SFP 2port, PoE	1	
	ETHERNET SWITCHING HUB	DNH-244P	UTP 24Port, SFP 4Port, PoE	1	
	하드디스크드라이브	ST8000VX004	8TB, SATA	1	
	모니터	22MP410	22"	1	
	컴퓨터망전환장치	CS1798	8PORT(HDMI)	1	
RACK CABINET	DCR-40	600×2000×750mm	1		

|우수제품

시스템명 (G2B식별번호) DCS-A-3437 (24927346)

제품전면	품명	모델명	규격	수량	가격
	VIEW FILTER	DVF-01	1CH	1	26,795,000
	실시간농동형 화질개선 장치 제어 프로그램	DID-01S	WINDOWS	1	
	N.V.R	DRV-3016	16CH	1	
	DOME CAMERA	DNC-ID204RX	200만화소, 9.07mmCMOS	1	
	BULLET CAMERA	DNC-IB204RX	200만화소, 9.07mmCMOS	1	
	SPEED DOME CAMERA	DNC-IP236RXT	200만화소, 12.7mmCMOS	1	
	ETHERNET SWITCHING HUB	DNH-82P	UTP 8Port, SFP 2port, PoE	1	
	ETHERNET SWITCHING HUB	DNH-244P	UTP 24Port, SFP 4Port, PoE	1	
	하드디스크드라이브	ST8000VX004	8TB, SATA	1	
	모니터	22MP410	22"	1	
	컴퓨터망전환장치	CS1798	8PORT(HDMI)	1	
	RACK CABINET	DCR-40	600×2000×750mm	1	

시스템명 (G2B식별번호) DCS-A-3438 (24927347)

제품전면	품명	모델명	규격	수량	가격
	VIEW FILTER	DVF-01	1CH	1	20,694,000
	실시간농동형 화질개선 장치 제어 프로그램	DID-01S	WINDOWS	1	
	N.V.R	DRV-3016	16CH	1	
	DOME CAMERA	DNC-ID204RX	200만화소, 9.07mmCMOS	1	
	ETHERNET SWITCHING HUB	DNH-82P	UTP 8Port, SFP 2port, PoE	1	
	ETHERNET SWITCHING HUB	DNH-244P	UTP 24Port, SFP 4Port, PoE	1	
	하드디스크드라이브	ST8000VX004	8TB, SATA	1	
	모니터	22MP410	22"	1	
	컴퓨터망전환장치	CS1798	8PORT(HDMI)	1	
	RACK CABINET	DCR-40	600×2000×750mm	1	
	광분배함	FDF-RACK-5C-1U-12P	12Core	1	
	광분배함	FDF-RACK-XX-24P	24Core	1	
광송수신모듈	SFPP-LX20	Single Mode	1		

시스템명 (G2B식별번호) DCS-A-3439 (24927348)

제품전면	품명	모델명	규격	수량	가격
	VIEW FILTER	DVF-01	1CH	1	20,832,000
	실시간농동형 화질개선 장치 제어 프로그램	DID-01S	WINDOWS	1	
	N.V.R	DRV-3016	16CH	1	
	BULLET CAMERA	DNC-IB204RX	200만화소, 9.07mmCMOS	1	
	ETHERNET SWITCHING HUB	DNH-82P	UTP 8Port, SFP 2port, PoE	1	
	ETHERNET SWITCHING HUB	DNH-244P	UTP 24Port, SFP 4Port, PoE	1	
	하드디스크드라이브	ST8000VX004	8TB, SATA	1	
	모니터	22MP410	22"	1	
	컴퓨터망전환장치	CS1798	8PORT(HDMI)	1	
	RACK CABINET	DCR-40	600×2000×750mm	1	
	광분배함	FDF-RACK-5C-1U-12P	12Core	1	
	광분배함	FDF-RACK-XX-24P	24Core	1	
광송수신모듈	SFPP-LX20	Single Mode	1		

시스템명 (G2B식별번호) DCS-A-3440 (24927349)

제품전면	품명	모델명	규격	수량	가격
	VIEW FILTER	DVF-01	1CH	1	24,770,000
	실시간 능동형 화질개선 장치 제어 프로그램	DID-015	WINDOWS	1	
	N.V.R	DRV-3016	16CH	1	
	SPEED DOME CAMERA	DNC-IP236RXT	200만화소, 12.7mmCMOS	1	
	ETHERNET SWITCHING HUB	DNH-82P	UTP 8Port, SFP 2port, PoE	1	
	ETHERNET SWITCHING HUB	DNH-244P	UTP 24Port, SFP 4Port, PoE	1	
	하드디스크드라이브	ST8000VX004	8TB, SATA	1	
	모니터	22MP410	22"	1	
	컴퓨터망전환장치	CS1798	8PORT(HDMI)	1	
	RACK CABINET	DCR-40	600×2000×750mm	1	
	광분배함	FDFRACK-SC-1U-12P	12Core	1	
	광분배함	FD-RACK-XX-24P	24Core	1	
	광송수신모듈	SFPP-LX20	Single Mode	1	

시스템명 (G2B식별번호) DCS-A-3441 (24927350)

제품전면	품명	모델명	규격	수량	가격
	VIEW FILTER	DVF-01	1CH	1	21,908,000
	실시간 능동형 화질개선 장치 제어 프로그램	DID-015	WINDOWS	1	
	N.V.R	DRV-3016	16CH	1	
	DOME CAMERA	DNC-ID204RX	200만화소, 9.07mmCMOS	1	
	BULLET CAMERA	DNC-IB204RX	200만화소, 9.07mmCMOS	1	
	ETHERNET SWITCHING HUB	DNH-82P	UTP 8Port, SFP 2port, PoE	1	
	ETHERNET SWITCHING HUB	DNH-244P	UTP 24Port, SFP 4Port, PoE	1	
	하드디스크드라이브	ST8000VX004	8TB, SATA	1	
	모니터	22MP410	22"	1	
	컴퓨터망전환장치	CS1798	8PORT(HDMI)	1	
	RACK CABINET	DCR-40	600×2000×750mm	1	
	광분배함	FDFRACK-SC-1U-12P	12Core	1	
	광분배함	FD-RACK-XX-24P	24Core	1	
	광송수신모듈	SFPP-LX20	Single Mode	1	

시스템명 (G2B식별번호) DCS-A-3442 (24927351)

제품전면	품명	모델명	규격	수량	가격
	VIEW FILTER	DVF-01	1CH	1	27,060,000
	실시간 능동형 화질개선 장치 제어 프로그램	DID-015	WINDOWS	1	
	N.V.R	DRV-3016	16CH	1	
	DOME CAMERA	DNC-ID204RX	200만화소, 9.07mmCMOS	1	
	BULLET CAMERA	DNC-IB204RX	200만화소, 9.07mmCMOS	1	
	SPEED DOME CAMERA	DNC-IP236RXT	200만화소, 12.7mmCMOS	1	
	ETHERNET SWITCHING HUB	DNH-82P	UTP 8Port, SFP 2port, PoE	1	
	ETHERNET SWITCHING HUB	DNH-244P	UTP 24Port, SFP 4Port, PoE	1	
	하드디스크드라이브	ST8000VX004	8TB, SATA	1	
	모니터	22MP410	22"	1	
	컴퓨터망전환장치	CS1798	8PORT(HDMI)	1	
	RACK CABINET	DCR-40	600×2000×750mm	1	
	광분배함	FDFRACK-SC-1U-12P	12Core	1	
	광분배함	FD-RACK-XX-24P	24Core	1	
광송수신모듈	SFPP-LX20	Single Mode	1		

|우수제품

시스템명 (G2B식별번호) DCS-A-3443 (24927352)

제품전면	품명	모델명	규격	수량	가격
	VIEW FILTER	DVF-01	1CH	1	33,957,000
	실시간능동형 화질개선 장치 제어 프로그램	DID-01S	WINDOWS	1	
	N.V.R	DRV-3016	16CH	1	
	DOME CAMERA	DNC-ID204RX	200만화소, 9.07mmCMOS	1	
	ETHERNET SWITCHING HUB	DNH-82P	UTP 8Port, SFP 2port, PoE	1	
	ETHERNET SWITCHING HUB	DNH-244P	UTP 24Port, SFP 4Port, PoE	1	
	하드디스크드라이브	ST8000VX004	8TB, SATA	1	
	모니터	22MP410	22"	1	
	영상정보디스플레이장치	55VH7J-H	55"	1	
	컴퓨터망전환장치	CS1798	8PORT(HDMI)	1	
	RACK CABINET	DCR-08	560×500×560mm	1	
	RACK CABINET	DCR-22	600×1200×750mm	1	
	RACK CABINET	DCR-40	600×2000×750mm	1	

시스템명 (G2B식별번호) DCS-A-3444 (24927353)

제품전면	품명	모델명	규격	수량	가격
	VIEW FILTER	DVF-01	1CH	1	34,094,000
	실시간능동형 화질개선 장치 제어 프로그램	DID-01S	WINDOWS	1	
	N.V.R	DRV-3016	16CH	1	
	BULLET CAMERA	DNC-IB204RX	200만화소, 9.07mmCMOS	1	
	ETHERNET SWITCHING HUB	DNH-82P	UTP 8Port, SFP 2port, PoE	1	
	ETHERNET SWITCHING HUB	DNH-244P	UTP 24Port, SFP 4Port, PoE	1	
	하드디스크드라이브	ST8000VX004	8TB, SATA	1	
	모니터	22MP410	22"	1	
	영상정보디스플레이장치	55VH7J-H	55"	1	
	컴퓨터망전환장치	CS1798	8PORT(HDMI)	1	
	RACK CABINET	DCR-08	560×500×560mm	1	
	RACK CABINET	DCR-22	600×1200×750mm	1	
	RACK CABINET	DCR-40	600×2000×750mm	1	

시스템명 (G2B식별번호) DCS-A-3445 (24927354)

제품전면	품명	모델명	규격	수량	가격
	VIEW FILTER	DVF-01	1CH	1	38,033,000
	실시간능동형 화질개선 장치 제어 프로그램	DID-01S	WINDOWS	1	
	N.V.R	DRV-3016	16CH	1	
	SPEED DOME CAMERA	DNC-IP236RXT	200만화소, 12.7mmCMOS	1	
	ETHERNET SWITCHING HUB	DNH-82P	UTP 8Port, SFP 2port, PoE	1	
	ETHERNET SWITCHING HUB	DNH-244P	UTP 24Port, SFP 4Port, PoE	1	
	하드디스크드라이브	ST8000VX004	8TB, SATA	1	
	모니터	22MP410	22"	1	
	영상정보디스플레이장치	55VH7J-H	55"	1	
	컴퓨터망전환장치	CS1798	8PORT(HDMI)	1	
	RACK CABINET	DCR-08	560×500×560mm	1	
	RACK CABINET	DCR-22	600×1200×750mm	1	
	RACK CABINET	DCR-40	600×2000×750mm	1	

시스템명 (G2B식별번호) DCS-A-3446 (24927355)

제품전면	품명	모델명	규격	수량	가격
	VIEW FILTER	DVF-01	1CH	1	35,171,000
	실시간 능동형 화질개선 장치 제어 프로그램	DID-01S	WINDOWS	1	
	N.V.R	DRV-3016	16CH	1	
	DOME CAMERA	DNC-ID204RX	200만화소, 9.07mmCMOS	1	
	BULLET CAMERA	DNC-IB204RX	200만화소, 9.07mmCMOS	1	
	ETHERNET SWITCHING HUB	DNH-82P	UTP 8Port, SFP 2port, PoE	1	
	ETHERNET SWITCHING HUB	DNH-244P	UTP 24Port, SFP 4Port, PoE	1	
	하드디스크드라이브	ST8000VX004	8TB, SATA	1	
	모니터	22MP410	22"	1	
	영상정보디스플레이장치	55VH7J-H	55"	1	
	컴퓨터망전환장치	CS1798	8PORT(HDMI)	1	
	RACK CABINET	DCR-08	560×500×560mm	1	
	RACK CABINET	DCR-22	600×1200×750mm	1	
RACK CABINET	DCR-40	600×2000×750mm	1		

시스템명 (G2B식별번호) DCS-A-3447 (24927356)

제품전면	품명	모델명	규격	수량	가격
	VIEW FILTER	DVF-01	1CH	1	40,323,000
	실시간 능동형 화질개선 장치 제어 프로그램	DID-01S	WINDOWS	1	
	N.V.R	DRV-3016	16CH	1	
	DOME CAMERA	DNC-ID204RX	200만화소, 9.07mmCMOS	1	
	BULLET CAMERA	DNC-IB204RX	200만화소, 9.07mmCMOS	1	
	SPEED DOME CAMERA	DNC-IP236RXT	200만화소, 12.7mmCMOS	1	
	ETHERNET SWITCHING HUB	DNH-82P	UTP 8Port, SFP 2port, PoE	1	
	ETHERNET SWITCHING HUB	DNH-244P	UTP 24Port, SFP 4Port, PoE	1	
	하드디스크드라이브	ST8000VX004	8TB, SATA	1	
	모니터	22MP410	22"	1	
	영상정보디스플레이장치	55VH7J-H	55"	1	
	컴퓨터망전환장치	CS1798	8PORT(HDMI)	1	
	RACK CABINET	DCR-08	560×500×560mm	1	
RACK CABINET	DCR-22	600×1200×750mm	1		
RACK CABINET	DCR-40	600×2000×750mm	1		

|우수제품

시스템명 (G2B식별번호) DCS-A-3448 (24927357)

제품전면	품명	모델명	규격	수량	가격
	VIEW FILTER	DVF-01	1CH	1	34,222,000
	실시간능동형 화질개선 장치 제어 프로그램	DID-01S	WINDOWS	1	
	N.V.R	DRV-3016	16CH	1	
	DOME CAMERA	DNC-ID204RX	200만화소, 9.07mmCMOS	1	
	ETHERNET SWITCHING HUB	DNH-82P	UTP 8Port, SFP 2port, PoE	1	
	ETHERNET SWITCHING HUB	DNH-244P	UTP 24Port, SFP 4Port, PoE	1	
	하드디스크드라이브	ST8000VX004	8TB, SATA	1	
	모니터	22MP410	22"	1	
	영상정보디스플레이장치	55VH7J-H	55"	1	
	컴퓨터망전환장치	CS1798	8PORT(HDMI)	1	
	RACK CABINET	DCR-08	560×500×560mm	1	
	RACK CABINET	DCR-22	600×1200×750mm	1	
	RACK CABINET	DCR-40	600×2000×750mm	1	
	광분배함	FDF-RACK-5G-1U-12P	12Core	1	
광분배함	FDF-RACK-XX-24P	24Core	1		
광송수신모듈	SFPP-LX20	Single Mode	1		

시스템명 (G2B식별번호) DCS-A-3449 (24927358)

제품전면	품명	모델명	규격	수량	가격
	VIEW FILTER	DVF-01	1CH	1	34,360,000
	실시간능동형 화질개선 장치 제어 프로그램	DID-01S	WINDOWS	1	
	N.V.R	DRV-3016	16CH	1	
	BULLET CAMERA	DNC-IB204RX	200만화소, 9.07mmCMOS	1	
	ETHERNET SWITCHING HUB	DNH-82P	UTP 8Port, SFP 2port, PoE	1	
	ETHERNET SWITCHING HUB	DNH-244P	UTP 24Port, SFP 4Port, PoE	1	
	하드디스크드라이브	ST8000VX004	8TB, SATA	1	
	모니터	22MP410	22"	1	
	영상정보디스플레이장치	55VH7J-H	55"	1	
	컴퓨터망전환장치	CS1798	8PORT(HDMI)	1	
	RACK CABINET	DCR-08	560×500×560mm	1	
	RACK CABINET	DCR-22	600×1200×750mm	1	
	RACK CABINET	DCR-40	600×2000×750mm	1	
	광분배함	FDF-RACK-5G-1U-12P	12Core	1	
광분배함	FDF-RACK-XX-24P	24Core	1		
광송수신모듈	SFPP-LX20	Single Mode	1		

시스템명 (G2B식별번호) DCS-A-3450 (24927359)

제품전면	품명	모델명	규격	수량	가격
	VIEW FILTER	DVF-01	1CH	1	38,298,000
	실시간 능동형 화질개선 장치 제어 프로그램	DID-01S	WINDOWS	1	
	N.V.R	DRV-3016	16CH	1	
	SPEED DOME CAMERA	DNC-IP236RXT	200만화소, 12.7mmCMOS	1	
	ETHERNET SWITCHING HUB	DNH-82P	UTP 8Port, SFP 2port, PoE	1	
	ETHERNET SWITCHING HUB	DNH-244P	UTP 24Port, SFP 4Port, PoE	1	
	하드디스크드라이브	ST8000VX004	8TB, SATA	1	
	모니터	22MP410	22"	1	
	영상정보디스플레이장치	55VH7J-H	55"	1	
	컴퓨터망전환장치	CS1798	8PORT(HDMI)	1	
	RACK CABINET	DCR-08	560×500×560mm	1	
	RACK CABINET	DCR-22	600×1200×750mm	1	
	RACK CABINET	DCR-40	600×2000×750mm	1	
	광분배함	FDFRACK-5C-1U-12P	12Core	1	
	광분배함	FDF-RACK-XX-24P	24Core	1	
	광송수신모듈	SFPP-LX20	Single Mode	1	

시스템명 (G2B식별번호) DCS-A-3451 (24927360)

제품전면	품명	모델명	규격	수량	가격
	VIEW FILTER	DVF-01	1CH	1	35,436,000
	실시간 능동형 화질개선 장치 제어 프로그램	DID-01S	WINDOWS	1	
	N.V.R	DRV-3016	16CH	1	
	DOME CAMERA	DNC-ID204RX	200만화소, 9.07mmCMOS	1	
	BULLET CAMERA	DNC-IB204RX	200만화소, 9.07mmCMOS	1	
	ETHERNET SWITCHING HUB	DNH-82P	UTP 8Port, SFP 2port, PoE	1	
	ETHERNET SWITCHING HUB	DNH-244P	UTP 24Port, SFP 4Port, PoE	1	
	하드디스크드라이브	ST8000VX004	8TB, SATA	1	
	모니터	22MP410	22"	1	
	영상정보디스플레이장치	55VH7J-H	55"	1	
	컴퓨터망전환장치	CS1798	8PORT(HDMI)	1	
	RACK CABINET	DCR-08	560×500×560mm	1	
	RACK CABINET	DCR-22	600×1200×750mm	1	
	RACK CABINET	DCR-40	600×2000×750mm	1	
	광분배함	FDFRACK-5C-1U-12P	12Core	1	
	광분배함	FDF-RACK-XX-24P	24Core	1	
광송수신모듈	SFPP-LX20	Single Mode	1		

우수제품

시스템명 (G2B식별번호) DCS-A-3452 (24927361)

제품전면	품명	모델명	규격	수량	가격
	VIEW FILTER	DVF-01	1CH	1	40,588,000
	실시간 능동형 화질개선 장치 제어 프로그램	DID-01S	WINDOWS	1	
	N.V.R	DRV-3016	16CH	1	
	DOME CAMERA	DNC-ID204RX	200만화소, 9.07mmCMOS	1	
	BULLET CAMERA	DNC-IB204RX	200만화소, 9.07mmCMOS	1	
	SPEED DOME CAMERA	DNC-IP236RXT	200만화소, 12.7mmCMOS	1	
	ETHERNET SWITCHING HUB	DNH-82P	UTP 8Port, SFP 2port, PoE	1	
	ETHERNET SWITCHING HUB	DNH-244P	UTP 24Port, SFP 4Port, PoE	1	
	하드디스크드라이브	ST8000VX004	8TB, SATA	1	
	모니터	22MP410	22"	1	
	영상정보디스플레이장치	55VH7J-H	55"	1	
	컴퓨터망전환장치	CS1798	8PORT(HDMI)	1	
	RACK CABINET	DCR-08	560×500×560mm	1	
	RACK CABINET	DCR-22	600×1200×750mm	1	
	RACK CABINET	DCR-40	600×2000×750mm	1	
	광분배함	FDFRACK-5C-1U-12P	12Core	1	
	광분배함	FDF-RACK-XX-24P	24Core	1	
광송수신모듈	SFPP-LX20	Single Mode	1		

시스템명 (G2B식별번호) DCS-A-3465 (24927374)

제품전면	품명	모델명	규격	수량	가격
	VIEW FILTER	DVF-01	1CH	1	74,726,000
	실시간 능동형 화질개선 장치 제어 프로그램	DID-01S	WINDOWS	1	
	N.V.R	DRV-3016	16CH	1	
	DOME CAMERA	DNC-ID204RX	200만화소, 9.07mmCMOS	1	
	BULLET CAMERA	DNC-IB204RX	200만화소, 9.07mmCMOS	1	
	SPEED DOME CAMERA	DNC-IP236RXT	200만화소, 12.7mmCMOS	1	
	ETHERNET SWITCHING HUB	DNH-82P	UTP 8Port, SFP 2port, PoE	1	
	ETHERNET SWITCHING HUB	DNH-244P	UTP 24Port, SFP 4Port, PoE	1	
	하드디스크드라이브	ST4000VN008	4TB, SATA	1	
	하드디스크드라이브	ST8000VX004	8TB, SATA	1	
	하드디스크드라이브	R2H-H10RSS	10TB, SAS	1	
	모니터	22MP410	22"	1	
	영상정보디스플레이장치	55VH7J-H	55"	1	
	컴퓨터망전환장치	CS1798	8PORT(HDMI)	1	
	디스크어레이	VSP G350	메인스토리지, SAS/SATA	1	
	디스크어레이	DW-F800-DBLC	확장 스토리지, SAS	1	
	RACK CABINET	DCR-08	560×500×560mm	1	
RACK CABINET	DCR-22	600×1200×750mm	1		
RACK CABINET	DCR-40	600×2000×750mm	1		

시스템명 (G2B식별번호) DCS-A-3470 (24927379)

제품전면	품명	모델명	규격	수량	가격
	VIEW FILTER	DVF-01	1CH	1	74,991,000
	실시간 능동형 화질개선 장치 제어 프로그램	DID-01S	WINDOWS	1	
	N.V.R	DRV-3016	16CH	1	
	DOME CAMERA	DNC-ID204RX	200만화소, 9.07mmCMOS	1	
	BULLET CAMERA	DNC-IB204RX	200만화소, 9.07mmCMOS	1	
	SPEED DOME CAMERA	DNC-IP236RXT	200만화소, 12.7mmCMOS	1	
	ETHERNET SWITCHING HUB	DNH-82P	UTP 8Port, SFP 2port, PoE	1	
	ETHERNET SWITCHING HUB	DNH-244P	UTP 24Port, SFP 4Port, PoE	1	
	하드디스크드라이브	ST4000VN008	4TB, SATA	1	
	하드디스크드라이브	ST8000VX004	8TB, SATA	1	
	하드디스크드라이브	R2H-H10RSS	10TB, SAS	1	
	모니터	22MP410	22"	1	
	영상정보디스플레이장치	55VH7J-H	55"	1	
	컴퓨터망전환장치	CS1798	8PORT(HDMI)	1	
	디스크어레이	VSP G350	메인스토리지, SAS/SATA	1	
	디스크어레이	DW-F800-DBLC	확장 스토리지, SAS	1	
	RACK CABINET	DCR-08	560×500×560mm	1	
	RACK CABINET	DCR-22	600×1200×750mm	1	
	RACK CABINET	DCR-40	600×2000×750mm	1	
	광분배함	FDFRACK-SC-1U-12P	12Core	1	
광분배함	FDF-RACK-XX-24P	24Core	1		
광송수신모듈	SFPP-LX20	Single Mode	1		

시스템명 (G2B식별번호) DCS-A-3479 (24927388)

제품전면	품명	모델명	규격	수량	가격
	VIEW FILTER	DVF-01	1CH	1	76,710,000
	실시간 능동형 화질개선 장치 제어 프로그램	DID-01S	WINDOWS	1	
	N.V.R	DRV-3016	16CH	1	
	DOME CAMERA	DNC-ID204RX	200만화소, 9.07mmCMOS	1	
	ETHERNET SWITCHING HUB	DNH-82P	UTP 8Port, SFP 2port, PoE	1	
	ETHERNET SWITCHING HUB	DNH-244P	UTP 24Port, SFP 4Port, PoE	1	
	하드디스크드라이브	ST4000VN008	4TB, SATA	1	
	하드디스크드라이브	ST8000VX004	8TB, SATA	1	
	하드디스크드라이브	R2H-H10RSS	10TB, SAS	1	
	모니터	22MP410	22"	1	
	영상정보디스플레이장치	55VH7J-H	55"	1	
	컴퓨터망전환장치	CS1798	8PORT(HDMI)	1	
	디스크어레이	VSP G350	메인스토리지, SAS/SATA	1	
	디스크어레이	DW-F800-DBLC	확장 스토리지, SAS	1	
	RACK CABINET	DCR-08	560×500×560mm	1	
	RACK CABINET	DCR-22	600×1200×750mm	1	
	RACK CABINET	DCR-40	600×2000×750mm	1	
	벨	CEC-5230	주차장형	1	
	벨	CEC-5230H	화장실 상부형	1	
	벨	CEC-5010	화장실 하부형	1	
벨	CEC-5240	옥외형	1		
VOIP CONTROLLER	CES-5216	16CH	1		
VOIP MASTER SERVER	CMS-5500	비상벨 관리서버	1		

우수제품

시스템명 (G2B식별번호) DCS-A-3480 (24927389)

제품전면	품명	모델명	규격	수량	가격
	VIEW FILTER	DVF-01	1CH	1	76,847,000
	실시간 능동형 화질개선 장치 제어 프로그램	DID-01S	WINDOWS	1	
	N.V.R	DRV-3016	16CH	1	
	BULLET CAMERA	DNC-IB204RX	200만화소, 9.07mmCMOS	1	
	ETHERNET SWITCHING HUB	DNH-82P	UTP 8Port, SFP 2port, PoE	1	
	ETHERNET SWITCHING HUB	DNH-244P	UTP 24Port, SFP 4Port, PoE	1	
	하드디스크드라이브	ST4000VN008	4TB, SATA	1	
	하드디스크드라이브	ST8000VX004	8TB, SATA	1	
	하드디스크드라이브	R2H-H10RSS	10TB, SAS	1	
	모니터	22MP410	22"	1	
	영상정보디스플레이장치	55VH7J-H	55"	1	
	컴퓨터망전환장치	CS1798	8PORT(HDMI)	1	
	디스크어레이	VSP G350	메인스토리지, SAS/SATA	1	
	디스크어레이	DW-F800-DBLC	확장 스토리지, SAS	1	
	RACK CABINET	DCR-08	560×500×560mm	1	
	RACK CABINET	DCR-22	600×1200×750mm	1	
	RACK CABINET	DCR-40	600×2000×750mm	1	
	벨	CEC-5230	주차장형	1	
	벨	CEC-5230H	화장실 상부형	1	
	벨	CEC-5010	화장실 하부형	1	
벨	CEC-5240	목외형	1		
VOIP CONTROLLER	CES-5216	16CH	1		
VOIP MASTER SERVER	CMS-5500	비상벨 관리서버	1		

시스템명 (G2B식별번호) DCS-A-3481 (24927390)

제품전면	품명	모델명	규격	수량	가격
	VIEW FILTER	DVF-01	1CH	1	80,786,000
	실시간 능동형 화질개선 장치 제어 프로그램	DID-01S	WINDOWS	1	
	N.V.R	DRV-3016	16CH	1	
	SPEED DOME CAMERA	DNC-IP236RXT	200만화소, 12.7mmCMOS	1	
	ETHERNET SWITCHING HUB	DNH-82P	UTP 8Port, SFP 2port, PoE	1	
	ETHERNET SWITCHING HUB	DNH-244P	UTP 24Port, SFP 4Port, PoE	1	
	하드디스크드라이브	ST4000VN008	4TB, SATA	1	
	하드디스크드라이브	ST8000VX004	8TB, SATA	1	
	하드디스크드라이브	R2H-H10RSS	10TB, SAS	1	
	모니터	22MP410	22"	1	
	영상정보디스플레이장치	55VH7J-H	55"	1	
	컴퓨터망전환장치	CS1798	8PORT(HDMI)	1	
	디스크어레이	VSP G350	메인스토리지, SAS/SATA	1	
	디스크어레이	DW-F800-DBLC	확장 스토리지, SAS	1	
	RACK CABINET	DCR-08	560×500×560mm	1	
	RACK CABINET	DCR-22	600×1200×750mm	1	
	RACK CABINET	DCR-40	600×2000×750mm	1	
	벨	CEC-5230	주차장형	1	
	벨	CEC-5230H	화장실 상부형	1	
	벨	CEC-5010	화장실 하부형	1	
벨	CEC-5240	목외형	1		
VOIP CONTROLLER	CES-5216	16CH	1		
VOIP MASTER SERVER	CMS-5500	비상벨 관리서버	1		

시스템명 (G2B식별번호) DCS-A-3482 (24927391)

제품전면	품명	모델명	규격	수량	가격
	VIEW FILTER	DVF-01	1CH	1	77,923,000
	실시간 능동형 화질개선 장치 제어 프로그램	DID-01S	WINDOWS	1	
	N.V.R	DRV-3016	16CH	1	
	DOME CAMERA	DNC-ID204RX	200만화소, 9.07mmCMOS	1	
	BULLET CAMERA	DNC-IB204RX	200만화소, 9.07mmCMOS	1	
	ETHERNET SWITCHING HUB	DNH-82P	UTP 8Port, SFP 2port, PoE	1	
	ETHERNET SWITCHING HUB	DNH-244P	UTP 24Port, SFP 4Port, PoE	1	
	하드디스크드라이브	ST4000VN008	4TB, SATA	1	
	하드디스크드라이브	ST8000VX004	8TB, SATA	1	
	하드디스크드라이브	R2H-H10RSS	10TB, SAS	1	
	모니터	22MP410	22"	1	
	영상정보디스플레이장치	55VH7J-H	55"	1	
	컴퓨터망전환장치	CS1798	8PORT(HDMI)	1	
	디스크어레이	VSP G350	메인스토리지, SAS/SATA	1	
	디스크어레이	DW-F800-DBLC	확장 스토리지, SAS	1	
	RACK CABINET	DCR-08	560×500×560mm	1	
	RACK CABINET	DCR-22	600×1200×750mm	1	
	RACK CABINET	DCR-40	600×2000×750mm	1	
	벨	CEC-5230	주차장형	1	
	벨	CEC-5230H	화장실 상부형	1	
벨	CEC-5010	화장실 하부형	1		
벨	CEC-5240	옥외형	1		
VOIP CONTROLLER	CES-5216	16CH	1		
VOIP MASTER SERVER	CMS-5500	비상벨 관리서버	1		

시스템명 (G2B식별번호) DCS-A-3483 (24927392)

제품전면	품명	모델명	규격	수량	가격
	VIEW FILTER	DVF-01	1CH	1	83,075,000
	실시간 능동형 화질개선 장치 제어 프로그램	DID-01S	WINDOWS	1	
	N.V.R	DRV-3016	16CH	1	
	DOME CAMERA	DNC-ID204RX	200만화소, 9.07mmCMOS	1	
	BULLET CAMERA	DNC-IB204RX	200만화소, 9.07mmCMOS	1	
	SPEED DOME CAMERA	DNC-IP236RXT	200만화소, 12.7mmCMOS	1	
	ETHERNET SWITCHING HUB	DNH-82P	UTP 8Port, SFP 2port, PoE	1	
	ETHERNET SWITCHING HUB	DNH-244P	UTP 24Port, SFP 4Port, PoE	1	
	하드디스크드라이브	ST4000VN008	4TB, SATA	1	
	하드디스크드라이브	ST8000VX004	8TB, SATA	1	
	하드디스크드라이브	R2H-H10RSS	10TB, SAS	1	
	모니터	22MP410	22"	1	
	영상정보디스플레이장치	55VH7J-H	55"	1	
	컴퓨터망전환장치	CS1798	8PORT(HDMI)	1	
	디스크어레이	VSP G350	메인스토리지, SAS/SATA	1	
	디스크어레이	DW-F800-DBLC	확장 스토리지, SAS	1	
	RACK CABINET	DCR-08	560×500×560mm	1	
	RACK CABINET	DCR-22	600×1200×750mm	1	
	RACK CABINET	DCR-40	600×2000×750mm	1	
	벨	CEC-5230	주차장형	1	
벨	CEC-5230H	화장실 상부형	1		
벨	CEC-5010	화장실 하부형	1		
벨	CEC-5240	옥외형	1		
VOIP CONTROLLER	CES-5216	16CH	1		
VOIP MASTER SERVER	CMS-5500	비상벨 관리서버	1		

우수제품

시스템명 (G2B식별번호) DCS-A-3484 (24927393)

제품전면	품명	모델명	규격	수량	가격
 <p>SOFTWARE DS-018</p>	VIEW FILTER	DVF-01	1CH	1	76,975,000
	실시간 능동형 화질개선 장치 제어 프로그램	DID-01S	WINDOWS	1	
	N.V.R	DRV-3016	16CH	1	
	DOME CAMERA	DNC-ID204RX	200만화소, 9.07mmCMOS	1	
	ETHERNET SWITCHING HUB	DNH-82P	UTP 8Port, SFP 2port, PoE	1	
	ETHERNET SWITCHING HUB	DNH-244P	UTP 24Port, SFP 4Port, PoE	1	
	하드디스크드라이브	ST4000VN008	4TB, SATA	1	
	하드디스크드라이브	ST8000VX004	8TB, SATA	1	
	하드디스크드라이브	R2H-H10RSS	10TB, SAS	1	
	모니터	22MP410	22"	1	
	영상정보디스플레이장치	55VH7J-H	55"	1	
	컴퓨터망전환장치	CS1798	8PORT(HDMI)	1	
	디스크어레이	VSP G350	메인스토리지, SAS/SATA	1	
	디스크어레이	DW-F800-DBLC	확장 스토리지, SAS	1	
	RACK CABINET	DCR-08	560×500×560mm	1	
	RACK CABINET	DCR-22	600×1200×750mm	1	
	RACK CABINET	DCR-40	600×2000×750mm	1	
	벨	CEC-5230	주차장형	1	
	벨	CEC-5230H	화장실 상부형	1	
	벨	CEC-5010	화장실 하부형	1	
벨	CEC-5240	옥외형	1		
VOIP CONTROLLER	CES-5216	16CH	1		
VOIP MASTER SERVER	CMS-5500	비상벨 관리서버	1		
광분배함	FDF-RACK-SC-1U-12P	12Core	1		
광분배함	FDF-RACK-XX-24P	24Core	1		
광송수신모듈	SFPP-LX20	Single Mode	1		

시스템명 (G2B식별번호) DCS-A-3485 (24927394)

제품전면	품명	모델명	규격	수량	가격
 <p>SOFTWARE DS-018</p>	VIEW FILTER	DVF-01	1CH	1	77,112,000
	실시간 능동형 화질개선 장치 제어 프로그램	DID-01S	WINDOWS	1	
	N.V.R	DRV-3016	16CH	1	
	BULLET CAMERA	DNC-IB204RX	200만화소, 9.07mmCMOS	1	
	ETHERNET SWITCHING HUB	DNH-82P	UTP 8Port, SFP 2port, PoE	1	
	ETHERNET SWITCHING HUB	DNH-244P	UTP 24Port, SFP 4Port, PoE	1	
	하드디스크드라이브	ST4000VN008	4TB, SATA	1	
	하드디스크드라이브	ST8000VX004	8TB, SATA	1	
	하드디스크드라이브	R2H-H10RSS	10TB, SAS	1	
	모니터	22MP410	22"	1	
	영상정보디스플레이장치	55VH7J-H	55"	1	
	컴퓨터망전환장치	CS1798	8PORT(HDMI)	1	
	디스크어레이	VSP G350	메인스토리지, SAS/SATA	1	
	디스크어레이	DW-F800-DBLC	확장 스토리지, SAS	1	
	RACK CABINET	DCR-08	560×500×560mm	1	
	RACK CABINET	DCR-22	600×1200×750mm	1	
	RACK CABINET	DCR-40	600×2000×750mm	1	
	벨	CEC-5230	주차장형	1	
	벨	CEC-5230H	화장실 상부형	1	
	벨	CEC-5010	화장실 하부형	1	
벨	CEC-5240	옥외형	1		
VOIP CONTROLLER	CES-5216	16CH	1		
VOIP MASTER SERVER	CMS-5500	비상벨 관리서버	1		
광분배함	FDF-RACK-SC-1U-12P	12Core	1		
광분배함	FDF-RACK-XX-24P	24Core	1		
광송수신모듈	SFPP-LX20	Single Mode	1		

시스템명 (G2B식별번호) DCS-A-3486 (24927395)

제품전면	품명	모델명	규격	수량	가격
	VIEW FILTER	DVF-01	1CH	1	81,051,000
	실시간 능동형 화질개선 장치 제어 프로그램	DID-01S	WINDOWS	1	
	N.V.R	DRV-3016	16CH	1	
	SPEED DOME CAMERA	DNC-IP236RXT	200만화소, 12.7mmCMOS	1	
	ETHERNET SWITCHING HUB	DNH-82P	UTP 8Port, SFP 2port, PoE	1	
	ETHERNET SWITCHING HUB	DNH-244P	UTP 24Port, SFP 4Port, PoE	1	
	하드디스크드라이브	ST4000VN008	4TB, SATA	1	
	하드디스크드라이브	ST8000VX004	8TB, SATA	1	
	하드디스크드라이브	R2H-H10RSS	10TB, SAS	1	
	모니터	22MP410	22"	1	
	영상정보디스플레이장치	55VH7J-H	55"	1	
	컴퓨터망전환장치	CS1798	8PORT(HDMI)	1	
	디스크어레이	VSP G350	메인스토리지, SAS/SATA	1	
	디스크어레이	DW-F800-DBLC	확장 스토리지, SAS	1	
	RACK CABINET	DCR-08	560×500×560mm	1	
	RACK CABINET	DCR-22	600×1200×750mm	1	
	RACK CABINET	DCR-40	600×2000×750mm	1	
	벨	CEC-5230	주차장형	1	
	벨	CEC-5230H	화장실 상부형	1	
	벨	CEC-5010	화장실 하부형	1	
	벨	CEC-5240	옥외형	1	
	VOIP CONTROLLER	CES-5216	16CH	1	
	VOIP MASTER SERVER	CMS-5500	비상벨 관리서버	1	
광분배함	FDFRACK-5C-1U-12P	12Core	1		
광분배함	FD-RACK-XX-24P	24Core	1		
광송수신모듈	SFPP-LX20	Single Mode	1		

시스템명 (G2B식별번호) DCS-A-3487 (24927396)

제품전면	품명	모델명	규격	수량	가격
	VIEW FILTER	DVF-01	1CH	1	78,189,000
	실시간 능동형 화질개선 장치 제어 프로그램	DID-01S	WINDOWS	1	
	N.V.R	DRV-3016	16CH	1	
	DOME CAMERA	DNC-ID204RX	200만화소, 9.07mmCMOS	1	
	BULLET CAMERA	DNC-IB204RX	200만화소, 9.07mmCMOS	1	
	ETHERNET SWITCHING HUB	DNH-82P	UTP 8Port, SFP 2port, PoE	1	
	ETHERNET SWITCHING HUB	DNH-244P	UTP 24Port, SFP 4Port, PoE	1	
	하드디스크드라이브	ST4000VN008	4TB, SATA	1	
	하드디스크드라이브	ST8000VX004	8TB, SATA	1	
	하드디스크드라이브	R2H-H10RSS	10TB, SAS	1	
	모니터	22MP410	22"	1	
	영상정보디스플레이장치	55VH7J-H	55"	1	
	컴퓨터망전환장치	CS1798	8PORT(HDMI)	1	
	디스크어레이	VSP G350	메인스토리지, SAS/SATA	1	
	디스크어레이	DW-F800-DBLC	확장 스토리지, SAS	1	
	RACK CABINET	DCR-08	560×500×560mm	1	
	RACK CABINET	DCR-22	600×1200×750mm	1	
	RACK CABINET	DCR-40	600×2000×750mm	1	
	벨	CEC-5230	주차장형	1	
	벨	CEC-5230H	화장실 상부형	1	
	벨	CEC-5010	화장실 하부형	1	
	벨	CEC-5240	옥외형	1	
	VOIP CONTROLLER	CES-5216	16CH	1	
VOIP MASTER SERVER	CMS-5500	비상벨 관리서버	1		
광분배함	FDFRACK-5C-1U-12P	12Core	1		
광분배함	FD-RACK-XX-24P	24Core	1		
광송수신모듈	SFPP-LX20	Single Mode	1		

우수제품

시스템명 (G2B식별번호) DCS-A-3488 (24927397)

제품전면	품명	모델명	규격	수량	가격
	VIEW FILTER	DVF-01	1CH	1	83,341,000
	실시간 능동형 화질개선 장치 제어 프로그램	DID-01S	WINDOWS	1	
	N.V.R	DRV-3016	16CH	1	
	DOME CAMERA	DNC-ID204RX	200만화소, 9.07mmCMOS	1	
	BULLET CAMERA	DNC-IB204RX	200만화소, 9.07mmCMOS	1	
	SPEED DOME CAMERA	DNC-IP236RXT	200만화소, 12.7mmCMOS	1	
	ETHERNET SWITCHING HUB	DNH-82P	UTP 8Port, SFP 2port, PoE	1	
	ETHERNET SWITCHING HUB	DNH-244P	UTP 24Port, SFP 4Port, PoE	1	
	하드디스크드라이브	ST4000VN008	4TB, SATA	1	
	하드디스크드라이브	ST8000VX004	8TB, SATA	1	
	하드디스크드라이브	R2H-H10RSS	10TB, SAS	1	
	모니터	22MP410	22"	1	
	영상정보디스플레이장치	55VH7J-H	55"	1	
	컴퓨터망전환장치	CS1798	8PORT(HDMI)	1	
	디스크어레이	VSP G350	메인스토리지, SAS/SATA	1	
	디스크어레이	DW-F800-DBLC	확장 스토리지, SAS	1	
	RACK CABINET	DCR-08	560×500×560mm	1	
	RACK CABINET	DCR-22	600×1200×750mm	1	
	RACK CABINET	DCR-40	600×2000×750mm	1	
	별	CEC-5230	주차장형	1	
별	CEC-5230H	화장실 상부형	1		
별	CEC-5010	화장실 하부형	1		
별	CEC-5240	목외형	1		
VOIP CONTROLLER	CES-5216	16CH	1		
VOIP MASTER SERVER	CMS-5500	비상벨 관리서버	1		
광분배함	FDFRACK-5C-1U-12P	12Core	1		
광분배함	FDF-RACK-XX-24P	24Core	1		
광송수신모듈	SFPP-LX20	Single Mode	1		

시스템명 (G2B식별번호) DCS-A-3501 (24949131)

제품전면	품명	모델명	규격	수량	가격
	VIEW FILTER	DVF-01	1CH	1	12,239,000
	N.V.R	DNV-3016	16CH	1	
	DOME CAMERA	DNC-ID2004RXT	200만화소, 9.07mmCMOS	1	

시스템명 (G2B식별번호) DCS-A-3502 (24947331)

제품전면	품명	모델명	규격	수량	가격
	VIEW FILTER	DVF-01	1CH	1	12,468,000
	N.V.R	DNV-3016	16CH	1	
	BULLET CAMERA	DNC-IB2004RXT	200만화소, 9.07mmCMOS	1	

시스템명 (G2B식별번호) DCS-A-3503 (24947332)

제품전면	품명	모델명	규격	수량	가격
	VIEW FILTER	DVF-01	1CH	1	17,506,000
	N.V.R	DNV-3016	16CH	1	
	SPEED DOME CAMERA	DNC-IP2036RXT	200만화소, 12.7mmCMOS	1	

시스템명 (G2B식별번호) DCS-A-3504 (24947333)

제품전면	품명	모델명	규격	수량	가격
	VIEW FILTER	DVF-01	1CH	1	14,014,000
	N.V.R	DNV-3016	16CH	1	
	DOME CAMERA	DNC-ID2004RXT	200만화소, 9.07mmCMOS	1	
	BULLET CAMERA	DNC-IB2004RXT	200만화소, 9.07mmCMOS	1	

시스템명 (G2B식별번호) DCS-A-3505 (24947334)

제품전면	품명	모델명	규격	수량	가격
	VIEW FILTER	DVF-01	1CH	1	19,281,000
	N.V.R	DNV-3016	16CH	1	
	BULLET CAMERA	DNC-IB2004RXT	200만화소, 9.07mmCMOS	1	
	SPEED DOME CAMERA	DNC-IP2036RXT	200만화소, 12.7mmCMOS	1	

시스템명 (G2B식별번호) DCS-A-3506 (24949132)

제품전면	품명	모델명	규격	수량	가격
	VIEW FILTER	DVF-01	1CH	1	14,472,000
	N.V.R	DNV-3016	16CH	1	
	DOME CAMERA	DNC-ID2004RXT	200만화소, 9.07mmCMOS	1	
	ETHERNET SWITCHING HUB	DNH-82P	UTP 8Port, SFP 2port, PoE	1	

시스템명 (G2B식별번호) DCS-A-3507 (24947335)

제품전면	품명	모델명	규격	수량	가격
	VIEW FILTER	DVF-01	1CH	1	14,701,000
	N.V.R	DNV-3016	16CH	1	
	BULLET CAMERA	DNC-IB2004RXT	200만화소, 9.07mmCMOS	1	
	ETHERNET SWITCHING HUB	DNH-82P	UTP 8Port, SFP 2port, PoE	1	

|우수제품

시스템명 (G2B식별번호) DCS-A-3508 (24947336)

제품전면	품명	모델명	규격	수량	가격
	VIEW FILTER	DVF-01	1CH	1	19,739,000
	N.V.R	DNV-3016	16CH	1	
	SPEED DOME CAMERA	DNC-IP2036RXT	200만화소, 12.7mmCMOS	1	
	ETHERNET SWITCHING HUB	DNH-82P	UTP 8Port, SFP 2port, PoE	1	

시스템명 (G2B식별번호) DCS-A-3509 (24947337)

제품전면	품명	모델명	규격	수량	가격
	VIEW FILTER	DVF-01	1CH	1	16,247,000
	N.V.R	DNV-3016	16CH	1	
	DOME CAMERA	DNC-ID2004RXT	200만화소, 9.07mmCMOS	1	
	BULLET CAMERA	DNC-IB2004RX	200만화소, 9.07mmCMOS	1	
	ETHERNET SWITCHING HUB	DNH-82P	UTP 8Port, SFP 2port, PoE	1	

시스템명 (G2B식별번호) DCS-A-3510 (24947338)

제품전면	품명	모델명	규격	수량	가격
	VIEW FILTER	DVF-01	1CH	1	21,513,000
	N.V.R	DNV-3016	16CH	1	
	BULLET CAMERA	DNC-IB2004RXT	200만화소, 9.07mmCMOS	1	
	SPEED DOME CAMERA	DNC-IP2036RXT	200만화소, 12.7mmCMOS	1	
	ETHERNET SWITCHING HUB	DNH-82P	UTP 8Port, SFP 2port, PoE	1	

시스템명 (G2B식별번호) DCS-A-3511 (24949133)

제품전면	품명	모델명	규격	수량	가격
	VIEW FILTER	DVF-01	1CH	1	13,604,000
	실시간능동형 화질개선 장치 제어 프로그램	DID-01S	WINDOWS	1	
	N.V.R	DNV-3016	16CH	1	
	DOME CAMERA	DNC-ID2004RXT	200만화소, 9.07mmCMOS	1	

시스템명 (G2B식별번호) DCS-A-3512 (24947339)

제품전면	품명	모델명	규격	수량	가격
	VIEW FILTER	DVF-01	1CH	1	13,833,000
	실시간능동형 화질개선 장치 제어 프로그램	DID-01S	WINDOWS	1	
	N.V.R	DNV-3016	16CH	1	
	BULLET CAMERA	DNC-IB2004RXT	200만화소, 9.07mmCMOS	1	

시스템명 (G2B식별번호) DCS-A-3513 (24947340)

제품전면	품명	모델명	규격	수량	가격
	VIEW FILTER	DVF-01	1CH	1	18,871,000
	실시간 능동형 화질개선 장치 제어 프로그램	DID-01S	WINDOWS	1	
	N.V.R	DNV-3016	16CH	1	
	SPEED DOME CAMERA	DNC-IP2036RXT	200만화소, 12.7mmCMOS	1	

시스템명 (G2B식별번호) DCS-A-3514 (24947341)

제품전면	품명	모델명	규격	수량	가격
	VIEW FILTER	DVF-01	1CH	1	15,379,000
	실시간 능동형 화질개선 장치 제어 프로그램	DID-01S	WINDOWS	1	
	N.V.R	DNV-3016	16CH	1	
	DOME CAMERA	DNC-ID2004RXT	200만화소, 9.07mmCMOS	1	
	BULLET CAMERA	DNC-IB2004RX	200만화소, 9.07mmCMOS	1	

시스템명 (G2B식별번호) DCS-A-3515 (24947342)

제품전면	품명	모델명	규격	수량	가격
	VIEW FILTER	DVF-01	1CH	1	20,645,000
	실시간 능동형 화질개선 장치 제어 프로그램	DID-01S	WINDOWS	1	
	N.V.R	DNV-3016	16CH	1	
	BULLET CAMERA	DNC-IB2004RX	200만화소, 9.07mmCMOS	1	
	SPEED DOME CAMERA	DNC-IP2036RXT	200만화소, 12.7mmCMOS	1	

시스템명 (G2B식별번호) DCS-A-3516 (24949134)

제품전면	품명	모델명	규격	수량	가격
	VIEW FILTER	DVF-01	1CH	1	15,837,000
	실시간 능동형 화질개선 장치 제어 프로그램	DID-01S	WINDOWS	1	
	N.V.R	DNV-3016	16CH	1	
	DOME CAMERA	DNC-ID2004RXT	200만화소, 9.07mmCMOS	1	
	ETHERNET SWITCHING HUB	DNH-82P	UTP 8Port, SFP 2port, PoE	1	

시스템명 (G2B식별번호) DCS-A-3517 (24947343)

제품전면	품명	모델명	규격	수량	가격
	VIEW FILTER	DVF-01	1CH	1	16,066,000
	실시간 능동형 화질개선 장치 제어 프로그램	DID-01S	WINDOWS	1	
	N.V.R	DNV-3016	16CH	1	
	BULLET CAMERA	DNC-IB2004RXT	200만화소, 9.07mmCMOS	1	
	ETHERNET SWITCHING HUB	DNH-82P	UTP 8Port, SFP 2port, PoE	1	

|우수제품

시스템명 (G2B식별번호) DCS-A-3518 (24947344)

제품전면	품명	모델명	규격	수량	가격
	VIEW FILTER	DVF-01	1CH	1	21,103,000
	실시간능동형 화질개선 장치 제어 프로그램	DID-01S	WINDOWS	1	
	N.V.R	DNV-3016	16CH	1	
	SPEED DOME CAMERA	DNC-IP2036RXT	200만화소, 12.7mmCMOS	1	
	ETHERNET SWITCHING HUB	DNH-82P	UTP 8Port, SFP 2port, PoE	1	

시스템명 (G2B식별번호) DCS-A-3519 (24947345)

제품전면	품명	모델명	규격	수량	가격
	VIEW FILTER	DVF-01	1CH	1	17,611,000
	실시간능동형 화질개선 장치 제어 프로그램	DID-01S	WINDOWS	1	
	N.V.R	DNV-3016	16CH	1	
	DOME CAMERA	DNC-ID2004RXT	200만화소, 9.07mmCMOS	1	
	BULLET CAMERA	DNC-IB2004RXT	200만화소, 9.07mmCMOS	1	
	ETHERNET SWITCHING HUB	DNH-82P	UTP 8Port, SFP 2port, PoE	1	

시스템명 (G2B식별번호) DCS-A-3520 (24947346)

제품전면	품명	모델명	규격	수량	가격
	VIEW FILTER	DVF-01	1CH	1	22,878,000
	실시간능동형 화질개선 장치 제어 프로그램	DID-01S	WINDOWS	1	
	N.V.R	DNV-3016	16CH	1	
	BULLET CAMERA	DNC-IB2004RXT	200만화소, 9.07mmCMOS	1	
	SPEED DOME CAMERA	DNC-IP2036RXT	200만화소, 12.7mmCMOS	1	
	ETHERNET SWITCHING HUB	DNH-82P	UTP 8Port, SFP 2port, PoE	1	

시스템명 (G2B식별번호) DCS-A-3521 (24949135)

제품전면	품명	모델명	규격	수량	가격
	VIEW FILTER	DVF-01	1CH	1	12,468,000
	N.V.R	DNV-3016	16CH	1	
	DOME CAMERA	DNC-HD2004RXT	200만화소, 9.07mmCMOS	1	

시스템명 (G2B식별번호) DCS-A-3522 (24947348)

제품전면	품명	모델명	규격	수량	가격
	VIEW FILTER	DVF-01	1CH	1	12,858,000
	N.V.R	DNV-3016	16CH	1	
	BULLET CAMERA	DNC-HB2005RXT	200만화소, 12.7mmCMOS	1	

시스템명 (G2B식별번호) DCS-A-3523 (24947349)

제품전면	품명	모델명	규격	수량	가격
	VIEW FILTER	DVF-01	1CH	1	16,189,000
	N.V.R	DNV-3016	16CH	1	
	SPEED DOME CAMERA	DNC-HP2037RXT	200만화소, 12.7mmCMOS	1	

시스템명 (G2B식별번호) DCS-A-3524 (24947350)

제품전면	품명	모델명	규격	수량	가격
	VIEW FILTER	DVF-01	1CH	1	14,632,000
	N.V.R	DNV-3016	16CH	1	
	DOME CAMERA	DNC-HD2004RXT	200만화소, 9.07mmCMOS	1	
	BULLET CAMERA	DNC-HB2005RXT	200만화소, 12.7mmCMOS	1	

시스템명 (G2B식별번호) DCS-A-3525 (24947351)

제품전면	품명	모델명	규격	수량	가격
	VIEW FILTER	DVF-01	1CH	1	18,353,000
	N.V.R	DNV-3016	16CH	1	
	BULLET CAMERA	DNC-HB2005RXT	200만화소, 12.7mmCMOS	1	
	SPEED DOME CAMERA	DNC-HP2037RXT	200만화소, 12.7mmCMOS	1	

시스템명 (G2B식별번호) DCS-A-3526 (24949136)

제품전면	품명	모델명	규격	수량	가격
	VIEW FILTER	DVF-01	1CH	1	14,701,000
	N.V.R	DNV-3016	16CH	1	
	DOME CAMERA	DNC-HD2004RXT	200만화소, 9.07mmCMOS	1	
	ETHERNET SWITCHING HUB	DNH-82P	UTP 8Port, SFP 2port, PoE	1	

시스템명 (G2B식별번호) DCS-A-3527 (24947352)

제품전면	품명	모델명	규격	수량	가격
	VIEW FILTER	DVF-01	1CH	1	15,090,000
	N.V.R	DNV-3016	16CH	1	
	BULLET CAMERA	DNC-HB2005RXT	200만화소, 12.7mmCMOS	1	
	ETHERNET SWITCHING HUB	DNH-82P	UTP 8Port, SFP 2port, PoE	1	

|우수제품

시스템명 (G2B식별번호) DCS-A-3528 (24947353)

제품전면	품명	모델명	규격	수량	가격
	VIEW FILTER	DVF-01	1CH	1	18,422,000
	N.V.R	DNV-3016	16CH	1	
	SPEED DOME CAMERA	DNC-HP2037RXT	200만화소, 12.7mmCMOS	1	
	ETHERNET SWITCHING HUB	DNH-82P	UTP 8Port, SFP 2port, PoE	1	

시스템명 (G2B식별번호) DCS-A-3529 (24947354)

제품전면	품명	모델명	규격	수량	가격
	VIEW FILTER	DVF-01	1CH	1	16,865,000
	N.V.R	DNV-3016	16CH	1	
	DOME CAMERA	DNC-HD2004RXT	200만화소, 9.07mmCMOS	1	
	BULLET CAMERA	DNC-HB2005RXT	200만화소, 12.7mmCMOS	1	
	ETHERNET SWITCHING HUB	DNH-82P	UTP 8Port, SFP 2port, PoE	1	

시스템명 (G2B식별번호) DCS-A-3530 (24947355)

제품전면	품명	모델명	규격	수량	가격
	VIEW FILTER	DVF-01	1CH	1	20,586,000
	N.V.R	DNV-3016	16CH	1	
	BULLET CAMERA	DNC-HB2005RXT	200만화소, 12.7mmCMOS	1	
	SPEED DOME CAMERA	DNC-HP2037RXT	200만화소, 12.7mmCMOS	1	
	ETHERNET SWITCHING HUB	DNH-82P	UTP 8Port, SFP 2port, PoE	1	

시스템명 (G2B식별번호) DCS-A-3531 (24949137)

제품전면	품명	모델명	규격	수량	가격
	VIEW FILTER	DVF-01	1CH	1	14,000,000
	실시간능동형 화질개선 장치 제어 프로그램	DID-01S	WINDOWS	1	
	N.V.R	DNV-3016	16CH	1	
	DOME CAMERA	DNC-HD2004RXT	200만화소, 9.07mmCMOS	1	

시스템명 (G2B식별번호) DCS-A-3532 (24947356)

제품전면	품명	모델명	규격	수량	가격
	VIEW FILTER	DVF-01	1CH	1	14,500,000
	실시간능동형 화질개선 장치 제어 프로그램	DID-01S	WINDOWS	1	
	N.V.R	DNV-3016	16CH	1	
	BULLET CAMERA	DNC-HB2005RXT	200만화소, 12.7mmCMOS	1	

시스템명 (G2B식별번호) DCS-A-3533 (24947357)

제품전면	품명	모델명	규격	수량	가격
	VIEW FILTER	DVF-01	1CH	1	18,000,000
	실시간 능동형 화질개선 장치 제어 프로그램	DID-01S	WINDOWS	1	
	N.V.R	DNV-3016	16CH	1	
	SPEED DOME CAMERA	DNC-HP2037RXT	200만화소, 12.7mmCMOS	1	

시스템명 (G2B식별번호) DCS-A-3534 (24947358)

제품전면	품명	모델명	규격	수량	가격
	VIEW FILTER	DVF-01	1CH	1	16,500,000
	실시간 능동형 화질개선 장치 제어 프로그램	DID-01S	WINDOWS	1	
	N.V.R	DNV-3016	16CH	1	
	DOME CAMERA	DNC-HD2004RXT	200만화소, 9.07mmCMOS	1	
	BULLET CAMERA	DNC-HB2005RXT	200만화소, 12.7mmCMOS	1	

시스템명 (G2B식별번호) DCS-A-3535 (24947359)

제품전면	품명	모델명	규격	수량	가격
	VIEW FILTER	DVF-01	1CH	1	19,718,000
	실시간 능동형 화질개선 장치 제어 프로그램	DID-01S	WINDOWS	1	
	N.V.R	DNV-3016	16CH	1	
	BULLET CAMERA	DNC-HB2005RXT	200만화소, 12.7mmCMOS	1	
	SPEED DOME CAMERA	DNC-HP2037RXT	200만화소, 12.7mmCMOS	1	

시스템명 (G2B식별번호) DCS-A-3536 (24949138)

제품전면	품명	모델명	규격	수량	가격
	VIEW FILTER	DVF-01	1CH	1	14,234,000
	실시간 능동형 화질개선 장치 제어 프로그램	DID-01S	WINDOWS	1	
	N.V.R	DNV-3016	16CH	1	
	DOME CAMERA	DNC-HD2004RXT	200만화소, 9.07mmCMOS	1	
	ETHERNET SWITCHING HUB	DNH-82P	UTP 8Port, SFP 2port, PoE	1	

시스템명 (G2B식별번호) DCS-A-3537 (24947360)

제품전면	품명	모델명	규격	수량	가격
	VIEW FILTER	DVF-01	1CH	1	16,455,000
	실시간 능동형 화질개선 장치 제어 프로그램	DID-01S	WINDOWS	1	
	N.V.R	DNV-3016	16CH	1	
	BULLET CAMERA	DNC-HB2005RXT	200만화소, 12.7mmCMOS	1	
	ETHERNET SWITCHING HUB	DNH-82P	UTP 8Port, SFP 2port, PoE	1	

|우수제품

시스템명 (G2B식별번호) DCS-A-3538 (24947361)

제품전면	품명	모델명	규격	수량	가격
	VIEW FILTER	DVF-01	1CH	1	19,787,000
	실시간능동형 화질개선 장치 제어 프로그램	DID-01S	WINDOWS	1	
	N.V.R	DNV-3016	16CH	1	
	SPEED DOME CAMERA	DNC-HP2037RXT	200만화소, 12.7mmCMOS	1	
	ETHERNET SWITCHING HUB	DNH-82P	UTP 8Port, SFP 2port, PoE	1	

시스템명 (G2B식별번호) DCS-A-3539 (24947362)

제품전면	품명	모델명	규격	수량	가격
	VIEW FILTER	DVF-01	1CH	1	18,230,000
	실시간능동형 화질개선 장치 제어 프로그램	DID-01S	WINDOWS	1	
	N.V.R	DNV-3016	16CH	1	
	DOME CAMERA	DNC-HD2004RXT	200만화소, 9.07mmCMOS	1	
	BULLET CAMERA	DNC-HB2005RXT	200만화소, 12.7mmCMOS	1	
ETHERNET SWITCHING HUB	DNH-82P	UTP 8Port, SFP 2port, PoE	1		

시스템명 (G2B식별번호) DCS-A-3540 (24947363)

제품전면	품명	모델명	규격	수량	가격
	VIEW FILTER	DVF-01	1CH	1	21,951,000
	실시간능동형 화질개선 장치 제어 프로그램	DID-01S	WINDOWS	1	
	N.V.R	DNV-3016	16CH	1	
	BULLET CAMERA	DNC-HB2005RXT	200만화소, 12.7mmCMOS	1	
	SPEED DOME CAMERA	DNC-HP2037RXT	200만화소, 12.7mmCMOS	1	
	ETHERNET SWITCHING HUB	DNH-82P	UTP 8Port, SFP 2port, PoE	1	

시스템명 (G2B식별번호) DCS-A-3541 (24949139)

제품전면	품명	모델명	규격	수량	가격
	VIEW FILTER	DVF-01	1CH	1	13,041,000
	N.V.R	DNV-5032	32CH	1	
	DOME CAMERA	DNC-ID2004RXT	200만화소, 9.07mmCMOS	1	

시스템명 (G2B식별번호) DCS-A-3542 (24947364)

제품전면	품명	모델명	규격	수량	가격
	VIEW FILTER	DVF-01	1CH	1	13,270,000
	N.V.R	DNV-5032	32CH	1	
	BULLET CAMERA	DNC-IB2004RXT	200만화소, 9.07mmCMOS	1	

시스템명 (G2B식별번호) DCS-A-3543 (24947365)

제품전면	품명	모델명	규격	수량	가격
	VIEW FILTER	DVF-01	1CH	1	18,307,000
	N.V.R	DNV-5032	32CH	1	
	SPEED DOME CAMERA	DNC-IP2036RXT	200만화소, 12.7mmCMOS	1	

시스템명 (G2B식별번호) DCS-A-3544 (24947366)

제품전면	품명	모델명	규격	수량	가격
	VIEW FILTER	DVF-01	1CH	1	14,815,000
	N.V.R	DNV-5032	32CH	1	
	DOME CAMERA	DNC-ID2004RXT	200만화소, 9.07mmCMOS	1	
	BULLET CAMERA	DNC-IB2004RXT	200만화소, 9.07mmCMOS	1	

시스템명 (G2B식별번호) DCS-A-3545 (24947367)

제품전면	품명	모델명	규격	수량	가격
	VIEW FILTER	DVF-01	1CH	1	20,082,000
	N.V.R	DNV-5032	32CH	1	
	BULLET CAMERA	DNC-IB2004RXT	200만화소, 9.07mmCMOS	1	
	SPEED DOME CAMERA	DNC-IP2036RXT	200만화소, 12.7mmCMOS	1	

시스템명 (G2B식별번호) DCS-A-3546 (24949140)

제품전면	품명	모델명	규격	수량	가격
	VIEW FILTER	DVF-01	1CH	1	15,273,000
	N.V.R	DNV-5032	32CH	1	
	DOME CAMERA	DNC-ID2004RXT	200만화소, 9.07mmCMOS	1	
	ETHERNET SWITCHING HUB	DNH-82P	UTP 8Port, SFP 2port, PoE	1	

시스템명 (G2B식별번호) DCS-A-3547 (24947368)

제품전면	품명	모델명	규격	수량	가격
	VIEW FILTER	DVF-01	1CH	1	17,907,000
	N.V.R	DNV-5032	32CH	1	
	BULLET CAMERA	DNC-IB2004RXT	200만화소, 9.07mmCMOS	1	
	ETHERNET SWITCHING HUB	DNH-82P	UTP 8Port, SFP 2port, PoE	1	

|우수제품

시스템명 (G2B식별번호) DCS-A-3548 (24947369)

제품전면	품명	모델명	규격	수량	가격
	VIEW FILTER	DVF-01	1CH	1	24,500,000
	N.V.R	DNV-5032	32CH	1	
	SPEED DOME CAMERA	DNC-IP2036RXT	200만화소, 12.7mmCMOS	1	
	ETHERNET SWITCHING HUB	DNH-82P	UTP 8Port, SFP 2port, PoE	1	

시스템명 (G2B식별번호) DCS-A-3549 (24947370)

제품전면	품명	모델명	규격	수량	가격
	VIEW FILTER	DVF-01	1CH	1	19,452,000
	N.V.R	DNV-5032	32CH	1	
	DOME CAMERA	DNC-ID2004RXT	200만화소, 9.07mmCMOS	1	
	BULLET CAMERA	DNC-IB2004RX	200만화소, 9.07mmCMOS	1	
	ETHERNET SWITCHING HUB	DNH-82P	UTP 8Port, SFP 2port, PoE	1	

시스템명 (G2B식별번호) DCS-A-3550 (24947371)

제품전면	품명	모델명	규격	수량	가격
	VIEW FILTER	DVF-01	1CH	1	24,719,000
	N.V.R	DNV-5032	32CH	1	
	BULLET CAMERA	DNC-IB2004RXT	200만화소, 9.07mmCMOS	1	
	SPEED DOME CAMERA	DNC-IP2036RXT	200만화소, 12.7mmCMOS	1	
	ETHERNET SWITCHING HUB	DNH-82P	UTP 8Port, SFP 2port, PoE	1	

시스템명 (G2B식별번호) DCS-A-3551 (24949141)

제품전면	품명	모델명	규격	수량	가격
	VIEW FILTER	DVF-01	1CH	1	17,400,000
	실시간능동형 화질개선 장치 제어 프로그램	DID-01S	WINDOWS	1	
	N.V.R	DNV-5032	32CH	1	
	DOME CAMERA	DNC-ID2004RXT	200만화소, 9.07mmCMOS	1	

시스템명 (G2B식별번호) DCS-A-3552 (24947372)

제품전면	품명	모델명	규격	수량	가격
	VIEW FILTER	DVF-01	1CH	1	17,600,000
	실시간능동형 화질개선 장치 제어 프로그램	DID-01S	WINDOWS	1	
	N.V.R	DNV-5032	32CH	1	
	BULLET CAMERA	DNC-IB2004RXT	200만화소, 9.07mmCMOS	1	

시스템명 (G2B식별번호) DCS-A-3553 (24947373)

제품전면	품명	모델명	규격	수량	가격
	VIEW FILTER	DVF-01	1CH	1	22,077,000
	실시간 능동형 화질개선 장치 제어 프로그램	DID-01S	WINDOWS	1	
	N.V.R	DNV-5032	32CH	1	
	SPEED DOME CAMERA	DNC-IP2036RXT	200만화소, 12.7mmCMOS	1	

시스템명 (G2B식별번호) DCS-A-3554 (24947374)

제품전면	품명	모델명	규격	수량	가격
	VIEW FILTER	DVF-01	1CH	1	18,585,000
	실시간 능동형 화질개선 장치 제어 프로그램	DID-01S	WINDOWS	1	
	N.V.R	DNV-5032	32CH	1	
	DOME CAMERA	DNC-ID2004RXT	200만화소, 9.07mmCMOS	1	
	BULLET CAMERA	DNC-IB2004RX	200만화소, 9.07mmCMOS	1	

시스템명 (G2B식별번호) DCS-A-3555 (24947375)

제품전면	품명	모델명	규격	수량	가격
	VIEW FILTER	DVF-01	1CH	1	23,851,000
	실시간 능동형 화질개선 장치 제어 프로그램	DID-01S	WINDOWS	1	
	N.V.R	DNV-5032	32CH	1	
	BULLET CAMERA	DNC-IB2004RX	200만화소, 9.07mmCMOS	1	
	SPEED DOME CAMERA	DNC-IP2036RXT	200만화소, 12.7mmCMOS	1	

시스템명 (G2B식별번호) DCS-A-3556 (24949142)

제품전면	품명	모델명	규격	수량	가격
	VIEW FILTER	DVF-01	1CH	1	19,043,000
	실시간 능동형 화질개선 장치 제어 프로그램	DID-01S	WINDOWS	1	
	N.V.R	DNV-5032	32CH	1	
	DOME CAMERA	DNC-ID2004RXT	200만화소, 9.07mmCMOS	1	
	ETHERNET SWITCHING HUB	DNH-82P	UTP 8Port, SFP 2port, PoE	1	

시스템명 (G2B식별번호) DCS-A-3557 (24947376)

제품전면	품명	모델명	규격	수량	가격
	VIEW FILTER	DVF-01	1CH	1	19,272,000
	실시간 능동형 화질개선 장치 제어 프로그램	DID-01S	WINDOWS	1	
	N.V.R	DNV-5032	32CH	1	
	BULLET CAMERA	DNC-IB2004RXT	200만화소, 9.07mmCMOS	1	
	ETHERNET SWITCHING HUB	DNH-82P	UTP 8Port, SFP 2port, PoE	1	

|우수제품

시스템명 (G2B식별번호) DCS-A-3558 (24947377)

제품전면	품명	모델명	규격	수량	가격
	VIEW FILTER	DVF-01	1CH	1	24,309,000
	실시간능동형 화질개선 장치 제어 프로그램	DID-01S	WINDOWS	1	
	N.V.R	DNV-5032	32CH	1	
	SPEED DOME CAMERA	DNC-IP2036RXT	200만화소, 12.7mmCMOS	1	
	ETHERNET SWITCHING HUB	DNH-82P	UTP 8Port, SFP 2port, PoE	1	

시스템명 (G2B식별번호) DCS-A-3559 (24947378)

제품전면	품명	모델명	규격	수량	가격
	VIEW FILTER	DVF-01	1CH	1	20,817,000
	실시간능동형 화질개선 장치 제어 프로그램	DID-01S	WINDOWS	1	
	N.V.R	DNV-5032	32CH	1	
	DOME CAMERA	DNC-ID2004RXT	200만화소, 9.07mmCMOS	1	
	BULLET CAMERA	DNC-IB2004RXT	200만화소, 9.07mmCMOS	1	
	ETHERNET SWITCHING HUB	DNH-82P	UTP 8Port, SFP 2port, PoE	1	

시스템명 (G2B식별번호) DCS-A-3560 (24947379)

제품전면	품명	모델명	규격	수량	가격
	VIEW FILTER	DVF-01	1CH	1	26,084,000
	실시간능동형 화질개선 장치 제어 프로그램	DID-01S	WINDOWS	1	
	N.V.R	DNV-5032	32CH	1	
	BULLET CAMERA	DNC-IB2004RXT	200만화소, 9.07mmCMOS	1	
	SPEED DOME CAMERA	DNC-IP2036RXT	200만화소, 12.7mmCMOS	1	
	ETHERNET SWITCHING HUB	DNH-82P	UTP 8Port, SFP 2port, PoE	1	

시스템명 (G2B식별번호) DCS-A-3561 (24949143)

제품전면	품명	모델명	규격	수량	가격
	VIEW FILTER	DVF-01	1CH	1	15,674,000
	N.V.R	DNV-5032	32CH	1	
	DOME CAMERA	DNC-HD2004RXT	200만화소, 9.07mmCMOS	1	

시스템명 (G2B식별번호) DCS-A-3562 (24947380)

제품전면	품명	모델명	규격	수량	가격
	VIEW FILTER	DVF-01	1CH	1	16,063,000
	N.V.R	DNV-5032	32CH	1	
	BULLET CAMERA	DNC-HB2005RXT	200만화소, 12.7mmCMOS	1	

시스템명 (G2B식별번호) DCS-A-3563 (24947389)

제품전면	품명	모델명	규격	수량	가격
	VIEW FILTER	DVF-01	1CH	1	19,395,000
	N.V.R	DNV-5032	32CH	1	
	SPEED DOME CAMERA	DNC-HP2037RXT	200만화소, 12.7mmCMOS	1	

시스템명 (G2B식별번호) DCS-A-3564 (24947390)

제품전면	품명	모델명	규격	수량	가격
	VIEW FILTER	DVF-01	1CH	1	17,838,000
	N.V.R	DNV-5032	32CH	1	
	DOME CAMERA	DNC-HD2004RXT	200만화소, 9.07mmCMOS	1	
	BULLET CAMERA	DNC-HB2005RXT	200만화소, 12.7mmCMOS	1	

시스템명 (G2B식별번호) DCS-A-3565 (24947391)

제품전면	품명	모델명	규격	수량	가격
	VIEW FILTER	DVF-01	1CH	1	21,559,000
	N.V.R	DNV-5032	32CH	1	
	BULLET CAMERA	DNC-HB2005RXT	200만화소, 12.7mmCMOS	1	
	SPEED DOME CAMERA	DNC-HP2037RXT	200만화소, 12.7mmCMOS	1	

시스템명 (G2B식별번호) DCS-A-3566 (24949144)

제품전면	품명	모델명	규격	수량	가격
	VIEW FILTER	DVF-01	1CH	1	17,907,000
	N.V.R	DNV-5032	32CH	1	
	DOME CAMERA	DNC-HD2004RXT	200만화소, 9.07mmCMOS	1	
	ETHERNET SWITCHING HUB	DNH-82P	UTP 8Port, SFP 2port, PoE	1	

시스템명 (G2B식별번호) DCS-A-3567 (24947392)

제품전면	품명	모델명	규격	수량	가격
	VIEW FILTER	DVF-01	1CH	1	18,296,000
	N.V.R	DNV-5032	32CH	1	
	BULLET CAMERA	DNC-HB2005RXT	200만화소, 12.7mmCMOS	1	
	ETHERNET SWITCHING HUB	DNH-82P	UTP 8Port, SFP 2port, PoE	1	

|우수제품

시스템명 (G2B식별번호) DCS-A-3568 (24947393)

제품전면	품명	모델명	규격	수량	가격
	VIEW FILTER	DVF-01	1CH	1	21,628,000
	N.V.R	DNV-5032	32CH	1	
	SPEED DOME CAMERA	DNC-HP2037RXT	200만화소, 12.7mmCMOS	1	
	ETHERNET SWITCHING HUB	DNH-82P	UTP 8Port, SFP 2port, PoE	1	

시스템명 (G2B식별번호) DCS-A-3569 (24947394)

제품전면	품명	모델명	규격	수량	가격
	VIEW FILTER	DVF-01	1CH	1	20,071,000
	N.V.R	DNV-5032	32CH	1	
	DOME CAMERA	DNC-HD2004RXT	200만화소, 9.07mmCMOS	1	
	BULLET CAMERA	DNC-HB2005RXT	200만화소, 12.7mmCMOS	1	
	ETHERNET SWITCHING HUB	DNH-82P	UTP 8Port, SFP 2port, PoE	1	

시스템명 (G2B식별번호) DCS-A-3570 (24947395)

제품전면	품명	모델명	규격	수량	가격
	VIEW FILTER	DVF-01	1CH	1	23,791,000
	N.V.R	DNV-5032	32CH	1	
	BULLET CAMERA	DNC-HB2005RXT	200만화소, 12.7mmCMOS	1	
	SPEED DOME CAMERA	DNC-HP2037RXT	200만화소, 12.7mmCMOS	1	
	ETHERNET SWITCHING HUB	DNH-82P	UTP 8Port, SFP 2port, PoE	1	

시스템명 (G2B식별번호) DCS-A-3571 (24949145)

제품전면	품명	모델명	규격	수량	가격
	VIEW FILTER	DVF-01	1CH	1	17,039,000
	실시간능동형 화질개선 장치 제어 프로그램	DID-01S	WINDOWS	1	
	N.V.R	DNV-5032	32CH	1	
	DOME CAMERA	DNC-HD2004RXT	200만화소, 9.07mmCMOS	1	

시스템명 (G2B식별번호) DCS-A-3572 (24947396)

제품전면	품명	모델명	규격	수량	가격
	VIEW FILTER	DVF-01	1CH	1	17,428,000
	실시간능동형 화질개선 장치 제어 프로그램	DID-01S	WINDOWS	1	
	N.V.R	DNV-5032	32CH	1	
	BULLET CAMERA	DNC-HB2005RXT	200만화소, 12.7mmCMOS	1	

시스템명 (G2B식별번호) DCS-A-3573 (24947397)

제품전면	품명	모델명	규격	수량	가격
	VIEW FILTER	DVF-01	1CH	1	21,500,000
	실시간능동형 화질개선 장치 제어 프로그램	DID-01S	WINDOWS	1	
	N.V.R	DNV-5032	32CH	1	
	SPEED DOME CAMERA	DNC-HP2037RXT	200만화소, 12.7mmCMOS	1	

시스템명 (G2B식별번호) DCS-A-3574 (24947398)

제품전면	품명	모델명	규격	수량	가격
	VIEW FILTER	DVF-01	1CH	1	19,203,000
	실시간능동형 화질개선 장치 제어 프로그램	DID-01S	WINDOWS	1	
	N.V.R	DNV-5032	32CH	1	
	DOME CAMERA	DNC-HD2004RXT	200만화소, 9.07mmCMOS	1	
	BULLET CAMERA	DNC-HB2005RXT	200만화소, 12.7mmCMOS	1	

시스템명 (G2B식별번호) DCS-A-3575 (24947399)

제품전면	품명	모델명	규격	수량	가격
	VIEW FILTER	DVF-01	1CH	1	22,924,000
	실시간능동형 화질개선 장치 제어 프로그램	DID-01S	WINDOWS	1	
	N.V.R	DNV-5032	32CH	1	
	BULLET CAMERA	DNC-HB2005RXT	200만화소, 12.7mmCMOS	1	
	SPEED DOME CAMERA	DNC-HP2037RXT	200만화소, 12.7mmCMOS	1	

시스템명 (G2B식별번호) DCS-A-3576 (24949146)

제품전면	품명	모델명	규격	수량	가격
	VIEW FILTER	DVF-01	1CH	1	19,272,000
	실시간능동형 화질개선 장치 제어 프로그램	DID-01S	WINDOWS	1	
	N.V.R	DNV-5032	32CH	1	
	DOME CAMERA	DNC-HD2004RXT	200만화소, 9.07mmCMOS	1	
	ETHERNET SWITCHING HUB	DNH-82P	UTP 8Port, SFP 2port, PoE	1	

시스템명 (G2B식별번호) DCS-A-3577 (24947400)

제품전면	품명	모델명	규격	수량	가격
	VIEW FILTER	DVF-01	1CH	1	19,661,000
	실시간능동형 화질개선 장치 제어 프로그램	DID-01S	WINDOWS	1	
	N.V.R	DNV-5032	32CH	1	
	BULLET CAMERA	DNC-HB2005RXT	200만화소, 12.7mmCMOS	1	
	ETHERNET SWITCHING HUB	DNH-82P	UTP 8Port, SFP 2port, PoE	1	

|우수제품

시스템명 (G2B식별번호) DCS-A-3578 (24947401)

제품전면	품명	모델명	규격	수량	가격
	VIEW FILTER	DVF-01	1CH	1	22,992,000
	실시간 능동형 화질개선 장치 제어 프로그램	DID-01S	WINDOWS	1	
	N.V.R	DNV-5032	32CH	1	
	SPEED DOME CAMERA	DNC-HP2037RXT	200만화소, 12.7mmCMOS	1	
	ETHERNET SWITCHING HUB	DNH-82P	UTP 8Port, SFP 2port, PoE	1	

시스템명 (G2B식별번호) DCS-A-3579 (24947402)

제품전면	품명	모델명	규격	수량	가격
	VIEW FILTER	DVF-01	1CH	1	21,435,000
	실시간 능동형 화질개선 장치 제어 프로그램	DID-01S	WINDOWS	1	
	N.V.R	DNV-5032	32CH	1	
	DOME CAMERA	DNC-HD2004RXT	200만화소, 9.07mmCMOS	1	
	BULLET CAMERA	DNC-HB2005RXT	200만화소, 12.7mmCMOS	1	
	ETHERNET SWITCHING HUB	DNH-82P	UTP 8Port, SFP 2port, PoE	1	

시스템명 (G2B식별번호) DCS-A-3580 (24947403)

제품전면	품명	모델명	규격	수량	가격
	VIEW FILTER	DVF-01	1CH	1	25,156,000
	실시간 능동형 화질개선 장치 제어 프로그램	DID-01S	WINDOWS	1	
	N.V.R	DNV-5032	32CH	1	
	BULLET CAMERA	DNC-HB2005RXT	200만화소, 12.7mmCMOS	1	
	SPEED DOME CAMERA	DNC-HP2037RXT	200만화소, 12.7mmCMOS	1	
	ETHERNET SWITCHING HUB	DNH-82P	UTP 8Port, SFP 2port, PoE	1	

시스템명 (G2B식별번호) DCS-A-4190 (25248369)

제품전면	품명	모델명	규격	수량	가격
	VIEW FILTER	DVF-01	1CH	1	3,764,000
	실시간 능동형 화질개선 장치 제어 프로그램	DID-01S	WINDOWS	1	
	DOME CAMERA	DNC-ID2004GRXT	200만화소, 9.07mmCMOS	1	

시스템명 (G2B식별번호) DCS-A-4191 (25242528)

제품전면	품명	모델명	규격	수량	가격
	VIEW FILTER	DVF-01	1CH	1	3,976,000
	실시간 능동형 화질개선 장치 제어 프로그램	DID-01S	WINDOWS	1	
	BULLET CAMERA	DNC-IB2004GRXT	200만화소, 9.07mmCMOS	1	

시스템명 (G2B식별번호) DCS-A-4192 (25242529)

제품전면	품명	모델명	규격	수량	가격
  SOFTWARE DIS-01S	VIEW FILTER	DVF-01	1CH	1	8,665,000
	실시간능동형 화질개선 장치 제어 프로그램	DID-01S	WINDOWS	1	
	SPEED DOME CAMERA	DNC-IP2036GRXT	200만화소, 12.7mmCMOS	1	

시스템명 (G2B식별번호) DCS-A-4195 (25242532)

제품전면	품명	모델명	규격	수량	가격
  SOFTWARE DIS-01S	VIEW FILTER	DVF-01	1CH	1	16,784,000
	실시간능동형 화질개선 장치 제어 프로그램	DID-01S	WINDOWS	1	
	DOME CAMERA	DNC-ID2004GRXT	200만화소, 9.07mmCMOS	10	

시스템명 (G2B식별번호) DCS-A-4196 (25242533)

제품전면	품명	모델명	규격	수량	가격
  SOFTWARE DIS-01S	VIEW FILTER	DVF-01	1CH	1	18,908,000
	실시간능동형 화질개선 장치 제어 프로그램	DID-01S	WINDOWS	1	
	BULLET CAMERA	DNC-IB2004GRXT	200만화소, 9.07mmCMOS	10	

시스템명 (G2B식별번호) DCS-A-4197 (25242534)

제품전면	품명	모델명	규격	수량	가격
  SOFTWARE DIS-01S	VIEW FILTER	DVF-01	1CH	1	65,794,000
	실시간능동형 화질개선 장치 제어 프로그램	DID-01S	WINDOWS	1	
	SPEED DOME CAMERA	DNC-IP2036GRXT	200만화소, 12.7mmCMOS	10	

시스템명 (G2B식별번호) DCS-A-4200 (25242540)

제품전면	품명	모델명	규격	수량	가격
  SOFTWARE DIS-01S	VIEW FILTER	DVF-01	1CH	1	31,251,000
	실시간능동형 화질개선 장치 제어 프로그램	DID-01S	WINDOWS	1	
	DOME CAMERA	DNC-ID2004GRXT	200만화소, 9.07mmCMOS	20	

|우수제품

시스템명 (G2B식별번호) DCS-A-4201 (25242541)

제품전면	품명	모델명	규격	수량	가격
  	VIEW FILTER	DVF-01	1CH	1	35,499,000
	실시간 능동형 화질개선 장치 제어 프로그램	DID-01 S	WINDOWS	1	
	BULLET CAMERA	DNC-IB2004GRXT	200만화소, 9.07mmCMOS	20	

시스템명 (G2B식별번호) DCS-A-4202 (25242542)

제품전면	품명	모델명	규격	수량	가격
  	VIEW FILTER	DVF-01	1CH	1	129,272,000
	실시간 능동형 화질개선 장치 제어 프로그램	DID-01 S	WINDOWS	1	
	SPEED DOME CAMERA	DNC-IP2036GRXT	200만화소, 12.7mmCMOS	20	

시스템명 (G2B식별번호) DCS-A-4205 (25242545)

제품전면	품명	모델명	규격	수량	가격
  	VIEW FILTER	DVF-01	1CH	1	45,718,000
	실시간 능동형 화질개선 장치 제어 프로그램	DID-01 S	WINDOWS	1	
	DOME CAMERA	DNC-ID2004GRXT	200만화소, 9.07mmCMOS	30	

시스템명 (G2B식별번호) DCS-A-4206 (25242546)

제품전면	품명	모델명	규격	수량	가격
  	VIEW FILTER	DVF-01	1CH	1	52,090,000
	실시간 능동형 화질개선 장치 제어 프로그램	DID-01 S	WINDOWS	1	
	BULLET CAMERA	DNC-IB2004GRXT	200만화소, 9.07mmCMOS	30	



시스템명 (G2B식별번호) DCS-A-4207 (25242547)

제품전면	품명	모델명	규격	수량	가격
  	VIEW FILTER	DVF-01	1CH	1	192,749,000
	실시간 능동형 화질개선 장치 제어 프로그램	DID-01 S	WINDOWS	1	
	SPEED DOME CAMERA	DNC-IP2036GRXT	200만화소, 12.7mmCMOS	30	

시스템명 (G2B식별번호) DCS-A-4210 (25242550)

제품전면	품명	모델명	규격	수량	가격
  SOFTWARE DIS-01S	VIEW FILTER	DVF-01	1CH	1	2,995,000
	실시간능동형 화질개선 장치 제어 프로그램	DID-01S	WINDOWS	1	
	DOME CAMERA	DNC-YD2100R	200만화소, 9.07mmCMOS	1	

시스템명 (G2B식별번호) DCS-A-4211 (25242551)

제품전면	품명	모델명	규격	수량	가격
  SOFTWARE DIS-01S	VIEW FILTER	DVF-01	1CH	1	3,100,000
	실시간능동형 화질개선 장치 제어 프로그램	DID-01S	WINDOWS	1	
	BULLET CAMERA	DNC-YB2100R	200만화소, 9.07mmCMOS	1	



시스템명 (G2B식별번호) DCS-A-4212 (25242552)

제품전면	품명	모델명	규격	수량	가격
  SOFTWARE DIS-01S	VIEW FILTER	DVF-01	1CH	1	5,771,000
	실시간능동형 화질개선 장치 제어 프로그램	DID-01S	WINDOWS	1	
	SPEED DOME CAMERA	DNC-YP3036R	200만화소, 12.7mmCMOS	1	

시스템명 (G2B식별번호) DCS-A-4215 (25242555)

제품전면	품명	모델명	규격	수량	가격
  SOFTWARE DIS-01S	VIEW FILTER	DVF-01	1CH	1	9,091,000
	실시간능동형 화질개선 장치 제어 프로그램	DID-01S	WINDOWS	1	
	DOME CAMERA	DNC-YD2100R	200만화소, 9.07mmCMOS	10	

시스템명 (G2B식별번호) DCS-A-4216 (25242556)



제품전면	품명	모델명	규격	수량	가격
  SOFTWARE DIS-01S	VIEW FILTER	DVF-01	1CH	1	10,146,000
	실시간능동형 화질개선 장치 제어 프로그램	DID-01S	WINDOWS	1	
	BULLET CAMERA	DNC-YB2100R	200만화소, 9.07mmCMOS	10	

|우수제품



시스템명 (G2B식별번호) DCS-A-4217 (25242557)

제품전면	품명	모델명	규격	수량	가격
  	VIEW FILTER	DVF-01	1CH	1	36,857,000
	실시간 능동형 화질개선 장치 제어 프로그램	DID-01S	WINDOWS	1	
	SPEED DOME CAMERA	DNC-YP3036R	200만화소, 12.7mmCMOS	10	

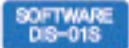

시스템명 (G2B식별번호) DCS-A-4220 (25242560)

제품전면	품명	모델명	규격	수량	가격
  	VIEW FILTER	DVF-01	1CH	1	15,864,000
	실시간 능동형 화질개선 장치 제어 프로그램	DID-01S	WINDOWS	1	
	DOME CAMERA	DNC-YD2100R	200만화소, 9.07mmCMOS	20	

시스템명 (G2B식별번호) DCS-A-4221 (25242561)

제품전면	품명	모델명	규격	수량	가격
  	VIEW FILTER	DVF-01	1CH	1	17,974,000
	실시간 능동형 화질개선 장치 제어 프로그램	DID-01S	WINDOWS	1	
	BULLET CAMERA	DNC-YB2100R	200만화소, 9.07mmCMOS	20	



시스템명 (G2B식별번호) DCS-A-4222 (25242562)

제품전면	품명	모델명	규격	수량	가격
  	VIEW FILTER	DVF-01	1CH	1	71,397,000
	실시간 능동형 화질개선 장치 제어 프로그램	DID-01S	WINDOWS	1	
	SPEED DOME CAMERA	DNC-YP3036R	200만화소, 12.7mmCMOS	20	



시스템명 (G2B식별번호) DCS-A-4225 (25242565)

제품전면	품명	모델명	규격	수량	가격
  	VIEW FILTER	DVF-01	1CH	1	22,638,000
	실시간 능동형 화질개선 장치 제어 프로그램	DID-01S	WINDOWS	1	
	DOME CAMERA	DNC-YD2100R	200만화소, 9.07mmCMOS	30	

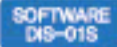
시스템명 (G2B식별번호) DCS-A-4226 (25242566)

제품전면	품명	모델명	규격	수량	가격
	VIEW FILTER	DVF-01	1CH	1	25,802,000
	실시간능동형 화질개선 장치 제어 프로그램	DID-01S	WINDOWS	1	
	BULLET CAMERA	DNC-YB2100R	200만화소, 9.07mmCMOS	30	



시스템명 (G2B식별번호) DCS-A-4227 (25242567)

제품전면	품명	모델명	규격	수량	가격
	VIEW FILTER	DVF-01	1CH	1	105,937,000
	실시간능동형 화질개선 장치 제어 프로그램	DID-01S	WINDOWS	1	
	SPEED DOME CAMERA	DNC-YP3036R	200만화소, 12.7mmCMOS	30	



시스템명 (G2B식별번호) DCS-A-4273 (25242613)

제품전면	품명	모델명	규격	수량	가격
	VIEW FILTER	DVF-01	1CH	1	4,523,000
	실시간능동형 화질개선 장치 제어 프로그램	DID-01S	WINDOWS	1	
	DOME CAMERA	DNC-HD802R	800만화소, 14.11mmCMOS	1	

시스템명 (G2B식별번호) DCS-A-4274 (25242614)



제품전면	품명	모델명	규격	수량	가격
	VIEW FILTER	DVF-01	1CH	1	4,853,000
	실시간능동형 화질개선 장치 제어 프로그램	DID-01S	WINDOWS	1	
	BULLET CAMERA	DNC-HB802R	800만화소, 14.11mmCMOS	1	

시스템명 (G2B식별번호) DCS-A-4275 (25242615)



제품전면	품명	모델명	규격	수량	가격
	VIEW FILTER	DVF-01	1CH	1	7,625,000
	실시간능동형 화질개선 장치 제어 프로그램	DID-01S	WINDOWS	1	
	SPEED DOME CAMERA	DNC-IP836RX	800만화소, 14.11mmCMOS	1	

|우수제품

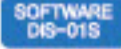
시스템명 (G2B식별번호) DCS-A-4303 (25242641)

제품전면	품명	모델명	규격	수량	가격
  	VIEW FILTER	DVF-01	1CH	1	3,973,000
	실시간 능동형 화질개선 장치 제어 프로그램	DID-01S	WINDOWS	1	
	DOME CAMERA	DNC-TD2004RXT	200만화소, 12.7mmCMOS	1	

시스템명 (G2B식별번호) DCS-A-4304 (25242642)

제품전면	품명	모델명	규격	수량	가격
  	VIEW FILTER	DVF-01	1CH	1	4,338,000
	실시간 능동형 화질개선 장치 제어 프로그램	DID-01S	WINDOWS	1	
	BULLET CAMERA	DNC-TB2018RXT	200만화소, 12.7mmCMOS	1	

시스템명 (G2B식별번호) DCS-A-4305 (25242643)

제품전면	품명	모델명	규격	수량	가격
  	VIEW FILTER	DVF-01	1CH	1	7,422,000
	실시간 능동형 화질개선 장치 제어 프로그램	DID-01S	WINDOWS	1	
	SPEED DOME CAMERA	DNC-TP2036RXT	200만화소, 12.7mmCMOS	1	

• 우수제품 옵션사항

우수제품 옵션사항

128

| 우수제품 옵션사항

NO	품명	모델명	규격	제조사	가격	G2B식별번호
01	 PA용스피커	(SE)C1004-E	6W	AXIS COMMUNICATIONS AB	1,450,000	23496772
02	 PA용스피커	SZ-20WA	20W	삼미스피커㈜	113,000	20865223
03	 경광등	S100S	2회 연속섬광점멸, 점멸회수:60-80/min	(주)큐라이트	93,600	22949238
04	 경광등	S125S	2회 연속섬광점멸, 점멸회수:60-80/min	(주)큐라이트	121,000	22520101
05	 광분배합	FDF-MINI-XX-4P	4Core	솔텍	48,600	22931944
06	 광분배합	FDF-MINI-xx-08P	8Core	솔텍	152,000	23334703
07	 광분배합	FDF-RACK-XX-4P	4Core	솔텍	129,000	23033469
08	 광분배합	FDF-RACK-XX-8P	8Core	솔텍	122,500	23034132
09	 광분배합	FDF-R-XX-12P	12Core	솔텍	145,000	22478410
10	 광분배합	FDF-R-XX-24P	24Core	솔텍	164,300	22171848
11	 광분배합	FDF-R-XX-48P	48Core	솔텍	252,900	22478411
12	 광송수신모듈	SFP-LX	Single Mode, 1G, 광모듈	솔텍	52,000	22684006
13	 광섬유코드	SC-LC/2FIBER	3m, Multi	솔텍	15,600	22694356
14	 광섬유코드	SM-3M-SCLC	3m, Single	솔텍	13,600	22180660

NO	품명	모델명	규격	제조사	가격	G2B식별번호
15	 그래픽용어댑터	(CN)NVIDIA RTX A5000	24GB, GDDR6	Nvidia	5,512,000	24349953
16	 그래픽용어댑터	(TW)Quadro P4000	8GB, GDDR5	Nvidia	4,400,000	23522353
17	 네트워크스위치	MR-0402P-5	UTP 8Port, SFP 2Port, PoE	미래정보기술	974,000	24068379
18	 네트워크스위치	MR-0802P-5	UTP 8Port, SFP 2Port, 2.5G, PoE	미래정보기술	1,698,000	24068380
19	 네트워크스위치	MR-2404P-5	UTP 24Port, SFP/TP 4Port, PoE	미래정보기술	1,775,000	24068378
20	 네트워크스위치	SFC501G	1CH PoE 인젝터	솔텍	42,900	23207532
21	 네트워크스위치	SFC4000B	UTP 8Port, SFP 24Port	솔텍	901,000	23907305
22	 네트워크스위치	SFC8000HP	UTP 8Port, SFP 2Port, PoE, 2.5G 2Port	솔텍	715,000	23199570
23	 네트워크스위치	SFC4000HP	UTP 24Port, SFP 4Port, PoE	솔텍	625,000	23208922
24	 네트워크스위치	SFC4000A	UTP 8Port(Combo), SFP 24Port	솔텍	1,031,000	22299638
25	 네트워크스위치	SFC300-SFP	UTP 4Port, SFP 2Port	솔텍	182,000	22788412
26	 네트워크스위치	SFC8000G	UTP 8Port, SFP 4Port	솔텍	686,000	23206109
27	 네트워크스위치	SFC400HP	UTP 8Port, SFP 2Port, PoE	솔텍	360,000	22765080
28	 네트워크스위치	NSH-2228P	24port POE	엔에스티정보통신	2,139,000	24599052

| 우수제품 옵션사항

NO	품명	모델명	규격	제조사	가격	G2B식별번호
29	 네트워크스위치	NSH-3228P	24port POE	엔에스티정보통신	3,285,000	24599054
30	 네트워크스위치	NSH-2108LP	8port PoE	엔에스티정보통신	462,000	23641018
31	 네트워크스위치	(CN)NSFP-2LR	(부품)모듈	엔에스티정보통신	118,000	23585129
32	 네트워크스위치	(CN)NSFPP-LR	(부품)모듈	엔에스티정보통신	187,000	23585130
33	 네트워크스위치	(CN)MR-SFP-LX	Single Mode, 1.25G, 광모듈	미래정보기술	149,000	24074146
34	 네트워크스위치	(CN)MR-SFP-LX2.5	Single Mode, 2.5G, 광모듈	미래정보기술	249,000	24074147
35	 네트워크스위치	(CN)MR-SFP-SX	Multi Mode, 1.25G, 광모듈	미래정보기술	119,000	24074148
36	 네트워크시스템 장비용랙	1MEQ6-1275A	600×1200×750mm	인투알	884,000	24312503
37	 네트워크시스템 장비용랙	1MEQ6-1675A	600×1600×750mm	인투알	949,000	23640132
38	 네트워크시스템 장비용랙	1MEQ6-2075A	600×2000×750mm	인투알	1,099,000	23640131
39	 네트워크시스템 장비용랙	M. Server Rack	600×2100×1000mm	인투알	1,720,000	23257770
40	 네트워크시스템 장비용랙	1RMI6-5056A	560×500×560mm	인투알	343,500	24312507
41	 네트워크시스템 장비용랙	1RMI6-6056A	560×600×560mm	인투알	406,000	24312508
42	 네트워크시스템 장비용랙	1RMI6-3045A	300×540×450mm	인투알	499,300	24312510















NO	품명	모델명	규격	제조사	가격	G2B식별번호
43	 누전차단기	EZ-30sp	AC 220V, 60Hz	삼호이즈	145,400	22980851
44	 누전차단기	XWD-32LAD-E/20A	20A	제닉스원	180,000	23565209
45	 누전차단기	XWD-32LAD-E/30A	30A	제닉스원	218,000	23565210
46	 디스크어레이	(CN)ME4084	84Bay	Dell EMC	21,981,000	23566460
47	 디스크어레이	(IE)Unity 300 DAE	15Bay	Dell EMC	16,598,000	23322789
48	 디스크어레이	(CN)2076-12F	12Bay	IBM	7,049,000	23127099
49	 디스크어레이	(US)2076-12G	12Bay	IBM	10,692,000	23939668
50	 디스크어레이	(MX)2072-3N2 (FlashSystem 5035)	64GB, 10 Gb iSCSI	IBM	21,532,000	24352865
51	 디스크어레이	(US)DBL (DW-F800-DBLC)	확장 스토리지, 12Bay	Hitachi	6,167,200	23578101
52	 디스크어레이	(US)DB60 (DW-F800-DB60C)	확장 스토리지, 60Bay	Hitachi	14,252,700	23578103
53	 디스크어레이	(US)VSP G350	메인스토리지, SAN, 최대 2,520TB, SAS/SATA	Hitachi	19,376,000	23576967
54	 디지털비디오 레코더	ERN-K16205G	16CH, 4TB	한화테크윈	3,071,000	24423459
55	 디지털비디오 레코더	DV-P49-B16	49CH, Intel Core, HDD 16Bay, TTA	디비시스	11,415,000	24310120
56	 디지털비디오 레코더	DV-P64-B16	64CH, Intel Core, HDD 16Bay, TTA	디비시스	13,473,000	24310121

우수제품 옵션사항

NO	품명	모델명	규격	제조사	가격	G2B식별번호
57	 디지털비디오 레코더	EM-04B2	4CH, Dual Core, HDD 2Bay, TTA	엠스톤	1,690,000	23839094
58	 디지털비디오 레코더	EM-09B2	9CH, Dual Core, HDD 2Bay, TTA	엠스톤	1,950,000	23839093
59	 디지털비디오 레코더	EM-16B8	16CH, Dual Core, HDD 8Bay, TTA	엠스톤	4,745,000	23666143
60	 디지털비디오 레코더	EM-25B8	25CH, Dual Core, HDD 8Bay, TTA	엠스톤	5,455,000	23666144
61	 디지털비디오 레코더	EM-36B8	36CH, Intel i5, HDD 8Bay, TTA	엠스톤	6,742,000	23666145
62	 디지털비디오 레코더	EM-49B8F	49CH, Intel i5, HDD 8Bay, TTA	엠스톤	9,142,000	23666146
63	 디지털비디오 레코더	EM-64B8F	64CH, Intel i5, HDD 8Bay, TTA	엠스톤	9,995,000	23666147
64	 디지털비디오 레코더	EM-64B16F	64CH, Intel i5, HDD 16Bay, TTA	엠스톤	13,321,000	23666163
65	 랜접속카드	(US)QLE2690	16Gbps	QLogic Corp	1,777,000	23465349
66	 랜접속카드	(US)QLE2772	32Gbps	QLogic Corp	4,469,000	24721818
67	 랜접속카드	(US)QLE2672	Dual 16Gbps Fibre Channel	QLogic Corp	2,421,000	23467465
68	 리모트앰프	CEM-5299	MAIN 통화장치	이레씨즈	2,373,000	24298014
69	 리모트앰프	CER-5200	경비실등 인터넷 통화장치	이레씨즈	2,305,000	24208808
70	 멀티스크린 컴퓨터	VT-VN06N	intel core i7-9700	뷰텍솔루션	15,068,000	23831378

NO	품명	모델명	규격	제조사	가격	G2B식별번호
71	 멀티스크린 컴퓨터	VT-VN12	intel core i9-9900KF	뷰텍솔루션	21,851,000	23831379
72	 무선랜액세스 포인트	HS-5-20ac	3km, 10/100/1000Base-T	알에프코리아	1,975,000	23491237
73	 무선랜액세스 포인트	HS-55AC-5-23	20km, 10/100/1000Base-T	알에프코리아	3,828,000	23491239
74	 무선랜액세스 포인트	HS-5N-15	OFDM, 10/100Base-T	알에프코리아	1,533,000	23164841
75	 방송수신기	CMS-5500	비상벨 관리서버, Intel Core i5, 3.2Ghz, 방송수신기	이레씨즈	4,395,000	23700662
76	 방송수신기	HS-1000AR	A.R.U	(주)신관산업	4,401,000	23556860
77	 베어본컴퓨터	(CN)Precision T3420	Intel Core i7, 3.4GHz	DELL	2,708,000	23127097
78	 베어본컴퓨터	(CN)Precision 3630	Intel Core i7, 3.2GHz	DELL EMC	2,343,000	23526648
79	 벨	CEC-5240	벨(옥외풀대용) (IP단독형)	이레씨즈	1,132,000	23386554
80	 벨	CEC-5240M	벨(옥외풀대용) (IP단독형)	이레씨즈	1,253,000	23386555
81	 벨	CEC-5010	벨 (장애인화장실 하단 유선벨)	이레씨즈	160,000	24153576
82	 벨	CEC-5230H	벨 (장애인화장실 상단벨)	이레씨즈	412,000	23695041
83	 벨	CEC-5230	벨(주차장용)	이레씨즈	312,000	23384089
84	 벨	CEC-5230P	벨(옥외풀대용)	이레씨즈	525,000	23384090









| 우수제품 옵션사항

NO	품명	모델명	규격	제조사	가격	G2B식별번호
85	 벨	NSB-0100	비상호출용, 마이크내장	뉴코리아 전자통신	351,000	24273517
86	 벨	NSB-0010	비상호출용, 마이크내장	뉴코리아 전자통신	277,500	24273518
87	 벨	HS-300V	비상호출용, LED+마이크+스피커내장	(주)신관산업	991,000	23556428
88	 벨	IPEB-B01	비상통화용, 매립형	아이티지	387,000	23378123
89	 벨	IPEB-VRB01	비상통화용, 확장실형	아이티지	933,000	23452765
90	 보안용카메라	DNC-2030DM	200만화소, 9.07mmCMOS	디라직	909,000	25132684
91	 보안용카메라	DNC-2450BM	200만화소, 9.07mmCMOS	디라직	1,048,000	25132686
92	 보안용카메라	DNC-YP3036GR	200만화소, 12.7mmCMOS, 36배줌	디라직	4,601,000	25132690
93	 보안용카메라	DNC-YH2004GR	200만화소, 9.07mmCMOS	디라직	1,156,000	25132691
94	 보안용카메라	DNC-ID 204RX	200만화소, 9.07mmCMOS	디라직	1,016,000	25145087
95	 보안용카메라	DNC-ID2004RXT	200만화소, 9.07mmCMOS	디라직	1,444,000	25145088
96	 보안용카메라	DNC-IB204RX	200만화소, 9.07mmCMOS	디라직	1,155,000	25141231
97	 보안용카메라	DNC-IB2004RXT	200만화소, 9.07mmCMOS	디라직	1,658,000	25141232
98	 보안용카메라	DNC-IP236RXT	200만화소, 12.7mmCMOS, 36배줌	디라직	4,815,000	25149821

NO	품명	모델명	규격	제조사	가격	G2B식별번호
99	 보안용카메라	DNC-IP2036RXT	200만화소, 12.7mmCMOS, 36배줌	디라직	6,366,000	25141236
100	 보안용카메라	DNC-HD2004RXT	200만화소, 9.07mmCMOS	디라직	1,658,000	25132701
101	 보안용카메라	DNC-HB2005RXT	200만화소, 12.7mmCMOS	디라직	2,022,000	25132704
102	 보안용카메라	DNC-HP2037RXT	200만화소, 12.7mmCMOS, 37배줌	디라직	5,136,000	25132706
103	 비디오 네트워킹장비	(CN)EM-NTS	1ch 비디오네트워킹장비	엠스톤	828,000	24047755
104	 비디오 네트워킹장비	IPVDS-700-D	1ch, 100/1000Base-T, 1xHDMI	옵티시스	1,981,000	23588992
105	 비디오 네트워킹장비	IPVDS-700-E	1ch, 100/1000Base-T, 1xLAN, 1xHDMI	옵티시스	1,981,000	23588991
106	 서지흡수기	SL300-L8-PoE	전원/통신용, 160kA	(주)한국서지연구소	226,700	22746201
107	 서지흡수기	SL300-LP8(PoE)	전원/통신용, 40/20kA	(주)한국서지연구소	282,300	23192770
108	 서지흡수기	SJ300-E	통신용, 100kA	(주)성진테크윈	156,300	22697780
109	 서지흡수기	SJ400-P4	전원용, 160kA	(주)성진테크윈	182,400	22939058
110	 서지흡수기	SJ400-PE	전원/통신용	(주)성진테크윈	212,800	21925061
111	 서지흡수기	SJ-2204PRE	전원용, 40kA	(주)성진테크윈	213,700	21922127
112	 서지흡수기	SB48D-RJ45	3kA	프라임솔루션	198,000	22168773

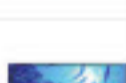
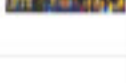
| 우수제품 옵션사항

NO	품명	모델명	규격	제조사	가격	G2B식별번호
113	 서지흡수기	SB68D-RJ45-PoE	통신용	프라임솔루션	185,200	23193565
114	 서지흡수기	SB110-020HE	전원용	프라임솔루션	162,700	23193562
115	 송수신기 및 미디어컨버터	SFC320P	UTP 1Port, BNC 1Port, Eoc	솔텍	358,000	22723075
116	 송신기	SC-IPE3001	UTP, 100~250m	씨아이즈	124,000	23810138
117	 송신기	SC-IPT07PU	1CH 송신기	씨아이즈	90,000	24002246
118	 송신기	SC-IPR07PU	1CH 수신기	씨아이즈	155,000	24002243
119	 송신기	SC-IPC07P	1CH 송/수신기	씨아이즈	355,000	23810140
120	 송신기	CES-5206	6CH, 비상벨 제어기	이레씨즈	932,000	23699307
121	 송신기	CES-5216	16CH, 비상벨 제어기, 유선송신기 또는 수신기	이레씨즈	882,000	23377937
122	 스위칭모드 전원공급장치	(CN)HS-350-12	5V/12V, 산업용	Yueqing Ilengwei Electric	118,000	22823376
123	 스위칭모드 전원공급장치	BK150XG-12	SMP5, DC12V, 12.5A, 150W	파워뱅크㈜	233,000	22934926
124	 액정모니터	(CN) LF22T350FHXXKR	22"	삼성전자	399,000	24611402
125	 액정모니터	(CN) LS43AM702UIXXKR	43"	삼성전자	2,360,000	24443760
126	 액정모니터	22MP410	22"	엘지전자	302,000	24493061

NO	품명	모델명	규격	제조사	가격	G2B식별번호
127	 액정모니터	(CN)43UD79T	43"	엘지전자	1,444,000	23238183
128	 영상정보 디스플레이장치	(VN)QH43B	43"	삼성전자	4,890,000	24663028
129	 영상정보 디스플레이장치	(VN)QH50B	50"	삼성전자	4,650,000	24663029
130	 영상정보 디스플레이장치	(VN)QH55B	55"	삼성전자	4,980,000	24663030
131	 영상정보 디스플레이장치	(VN)QH65B	65"	삼성전자	6,960,000	24663031
132	 영상정보 디스플레이장치	(VN)QH75B	75"	삼성전자	8,580,000	24663032
133	 영상정보 디스플레이장치	49UH5F-B.AKR	49"	엘지전자	1,989,000	23941521
134	 영상정보 디스플레이장치	49VM5E-A.AKR	49"	엘지전자	5,200,000	23941520
135	 영상정보 디스플레이장치	55UH5F-B.AKR	55"	엘지전자	3,171,000	23907400
136	 영상정보 디스플레이장치	55VH7B	55"	엘지전자	7,895,000	23061553
137	 영상정보 디스플레이장치	65UH5F-B.AKR	65"	엘지전자	4,352,000	23907401
138	 영상정보 디스플레이장치	75UH5E-B.AKR	75"	엘지전자	4,000,000	23941523
139	 오디오앰프	(SE)C8210	15W	Axis communications	1,102,000	23886467
140	 인터콤장비	HS-1000A	비상통화장치	(주)신관산업	1,653,000	23562572











| 우수제품 옵션사항

NO	품명	모델명	규격	제조사	가격	G2B식별번호
141	 인터콤장비	ECS-30S	비상벨컨트롤러, 30W	아이티지	1,086,000	23733850
142	 인터콤장비	ECS-30L	비상벨컨트롤러, 30W	아이티지	1,141,100	24154840
143	 인터콤장비	ECS-50S	비상벨컨트롤러, 50W	아이티지	1,127,600	23733851
144	 인터폰장비	IPMS-X01	비상벨서버, Ethernet	아이티지	16,210,600	23719545
145	 전원공급장치	DPC-018	8CH	(주)동양유니텍	213,000	21638320
146	 전원공급장치	NetG-Twin	2채널	경인씨엔에스	695,000	23461292
147	 전원공급장치	(US)AD1048-24FS	POWERSUPPLY (F/OHUB용)	MicroPower Direct	59,400	22787207
148	 전원공급장치	(TW)AD1240-48S	POE용	Acro engineering Inc	113,300	23481586
149	 전원공급장치	CPC-6008	8CH	이레씨즈	548,000	24804791
150	 카메라브래킷	FDC-CBR1000C	천장형	포딕스시스템	219,000	24813210
151	 카메라브래킷	FDC-CBR215P	기동형	포딕스시스템	157,000	24813212
152	 카메라브래킷	FDC-CBR230W	벽부형	포딕스시스템	160,000	24813213
153	 카메라브래킷	SBP-300KM	코너형	삼성테크윈㈜	89,000	22188597
154	 카메라브래킷	SBP-300PM	기동용	삼성테크윈㈜	61,100	22188595















NO	품명	모델명	규격	제조사	가격	G2B식별번호
155	 카메라브래킷	SBP-300CM	천정형	삼성테크윈㈜	55,900	22188599
156	 카메라브래킷	SBP-300WM1	벽부형	삼성테크윈㈜	60,000	22188598
157	 카메라브래킷	PM-CFB5560501	Arm설치형, 사각박스, 150×160×155, 제각	태경이엔지	160,600	23938818
158	 카메라브래킷	PM-CFB3042301	Arm설치형, 사각박스, 제각	태경이엔지	191,000	23938819
159	 카메라브래킷	TRB-100D	천장레이스웨이부착형	(주)투원스컴	65,100	23108454
160	 카메라하우징	IVEX-FZ-32	방폭형, 10kg, IP/Analog/HD-SDI 광학카메라	인더스비전	4,390,000	23122208
161	 카메라하우징	IVEX-PTZ-32	방폭형, 30kg, IP/Analog/HD-SDI 광학카메라	인더스비전	13,970,000	23122207
162	 카메라하우징	IVEX-PL-30	방폭형, 3kg, 3xIP Zoom Camera	인더스비전	3,692,000	23156514
163	 컨버터	SFC320C	1Port,EOC	솔텍	257,000	22723074
164	 컨버터	SFC2000-TL	광컨버터, 10/100/1000Mbps	솔텍	286,000	22684009
165	 컨버터	SFC2000-TWL	광컨버터, 10/100/1000Mbps	솔텍	313,300	22684010
166	 컨버터	SFC-CENTER/16	광컨버터 집합장치	솔텍	937,000	22684011
167	 컨버터	SFC2000-SFP	광컨버터, 10/100/1000Mbps	솔텍	70,000	22765081
168	 컴퓨터망 전환장치	(TW)CS1798	8PORT(HDMI)	Aten	1,956,000	23332819



| 우수제품 옵션사항

NO	품명	모델명	규격	제조사	가격	G2B식별번호
169	 컴퓨터망 전환장치	(TW)CS17916	16PORT(HDMI)	Aten	3,145,000	23332818
170	 컴퓨터망 전환장치	CL5708N	19" Single Rail 8-Port PS/2-USB LCD KVM스위치	Aten	2,965,000	23332821
171	 컴퓨터망 전환장치	CL5716N	19" Single Rail 16-Port PS/2-USB LCD KVM스위치	Aten	2,658,700	23332820
172	 컴퓨터서버	(CN)Poweredge R640	Intel Xeon Gold 5222, 3.8GHz	Dell	14,607,000	23702942
173	 컴퓨터서버	(CN)PowerEdge R750	Intel Xeon Gold 6346, 3.1GHz	Dell	22,000,000	24485648
174	 콘솔익스텐더	(TW)CS84U	4Port	Aten	596,000	23068438
175	 텔레비전거치대	(CN)CL-56	500×845×150mm, 천장형	(주)보인	306,000	23158154
176	 텔레비전거치대	(CN)LPA17-443	430×400×610mm, 벽걸이형	(주)보인	170,000	23822199
177	 텔레비전거치대	(CN)CA-56	716×850×2030mm, 거치형	(주)보인	295,000	23158153
178	 텔레비전거치대	CML400XK	천장형 (50인치 이하) / 텔레비전 거치대	파버나인	410,000	23097516
179	 텔레비전거치대	WMN4070SR	벽걸이형(50인치 이하) / 텔레비전거치대	파버나인	137,000	23578243
180	 통신케이블 어셈블리	(TW)2L-5205U	5m, HD 15M / USB A(M)-SPHD15M	Aten	28,000	22977611
181	 통신케이블 어셈블리	(TW)2L-7D02UH	1.8m, USB HDMI KVM Cable	Aten	58,000	24156936
182	 풀박스	DB-1	150×150×100mm	(주)대봉	207,000	20654619









NO	품명	모델명	규격	제조사	가격	G2B식별번호
183	 하드디스크 드라이브	(TH) HUS726T4TALA6L4	4TB	Western Digital	416,900	23515583
184	 하드디스크 드라이브	(TH) HUS726060AL5214	6TB	Westem digital	703,500	23577004
185	 하드디스크 드라이브	(TH) HUS728T8TALE6L4	8TB	Western Digital	783,400	23515586
186	 하드디스크 드라이브	(TH)HC320 (HUS728T8TAL5200)	8TB	Westem digital	1,388,700	23597374
187	 하드디스크 드라이브	(TH)DC HC510 (HUH721010ALE600)	10TB	Western Digital	873,700	23551489
188	 하드디스크 드라이브	(TH) WUS721010ALE6L4	10TB	Westem digital	1,222,000	23905774
189	 하드디스크 드라이브	(TH)HC520 (HUH721212AL5205)	12TB	Westem digital	1,675,300	23597375
190	 하드디스크 드라이브	(TH) WUH721816ALE6L4	16TB	Westem digital	2,580,000	24128444
191	 하드디스크 드라이브	(TH)WD181PURP	18TB	Western Digital	3,007,000	24322430
192	 하드디스크 드라이브	(CN)0F27441	10TB	Dell	3,050,000	24481534
193	 하드디스크 드라이브	(TH)K9CD3	14TB	Dell	4,921,000	23882642
194	 하드디스크 드라이브	(TW) D4-V507-12000	12TB	Dell EMC	4,700,000	23947285
195	 하드디스크 드라이브	(US) DKC-F810F-10RHLM	10TB	Hitachi Vantara	4,863,000	24296656
196	 하드디스크 드라이브	(US) DKC-F810F-14RHLM	14TB	Hitachi vantara	6,824,000	24456437

| 우수제품 옵션사항

NO	품명	모델명	규격	제조사	가격	G2B식별번호
197	 하드디스크 드라이브	(MX)02PX523	10TB	IBM	3,828,000	23905408
198	 하드디스크 드라이브	(MX)02PX532	12TB	IBM	4,593,000	23905412
199	 하드디스크 드라이브	(MX)02PX533	14TB	IBM	5,360,000	23905413
200	 하드디스크 드라이브	(PH) MG04ACA400	4TB	Toshiba	449,000	23410999
201	 하드디스크 드라이브	(PH) MG04ACA600	6TB	Toshiba	634,000	23411000
202	 하드디스크 드라이브	(SG) MG06SCA800E	8TB	Toshiba	947,000	24283247
203	 하드디스크 드라이브	(SG) MG07SCA12TE	12TB	Toshiba	1,239,000	24283248
204	 하드디스크 드라이브	(SG) MG07SCA14TE	14TB	Toshiba	1,529,000	24283249
205	 하드디스크 드라이브	(CN) ST4000VX000	4TB	Seagate	319,000	23024034
206	 하드디스크 드라이브	(CN) ST4000DM004	4TB	Seagate	398,600	23273110
207	 하드디스크 드라이브	(CN) ST6000VN0041	6TB	Seagate	560,200	23196011
208	 하드디스크 드라이브	(CN) ST6000VX0023	6TB	Seagate	750,900	23129554
209	 하드디스크 드라이브	(TW) ST6000NM0034	6TB	Seagate	1,550,000	22978415
210	 하드디스크 드라이브	(CN) ST8000VN0022	8TB	Seagate	809,000	23196012





NO	품명	모델명	규격	제조사	가격	G2B식별번호
211	 하드디스크 드라이브	(CN) ST8000NM0055	8TB	Seagate	1,025,000	23578106
212	 하드디스크 드라이브	(CN) ST8000NM0075	8TB	Seagate	3,308,000	23462047
213	 하드디스크 드라이브	(CN) ST10000VN0004	10TB	Seagate	1,211,000	23196014
214	 하드디스크 드라이브	(CN) ST10000NM0096	10TB	Seagate	1,625,000	23462049
215	 하드디스크 드라이브	(TH) ST10000NM0096	10TB	Seagate	5,580,000	24096259
216	 하드디스크 드라이브	(TW) ST12000NM0008	12TB	Seagate	1,424,000	24042017
217	 하드디스크 드라이브	(TH) ST16000NM000J	16TB	Seagate	1,618,000	24384054
218	 하드디스크 드라이브	(US) ST18000NM000J	18TB	Seagate	1,806,000	24053648
219	 호온스피커	JE-15WR	20W	삼주전자	158,000	20593757
220	 호온스피커	SJH-20S	20W	삼주전자	102,000	20593755
221	 호온스피커	SC-30WS	30W	삼주전자	97,000	22651159
222	 호온스피커	(SE)C1310-E	7W	Axis communications	845,000	23884149
223	 광송수신모듈	(CN) SFP+10GSM2C-LR20	SFP 광모듈	미래시그널	189,000	23582019
224	 광송수신모듈	(CN) SFP+10GMM2C-SR03	SFP+멀티	미래시그널	250,000	23582020

| 우수제품 옵션사항

NO	품명	모델명	규격	제조사	가격	G2B식별번호
225	 디스크어레이	(MX)HB-1235	48GB(캐시)	씨계이트	12,617,000	24899909
226	 디스크어레이	(MX)HB-1235	0TB	씨계이트	9,375,000	24901151
227	 전원공급장치	NetG-K6G	6채널	경인씨엔에스	1,019,000	24867196
228	 하드디스크 드라이브	(TH)1104384-02	16TB	씨계이트	3,484,000	24900215
229	 하드디스크 드라이브	(TH)1104387-02	14TB	씨계이트	2,992,000	24900214
230	 하드디스크 드라이브	(TH)1104390-01	12TB	씨계이트	2,598,000	24900213
231	 하드디스크 드라이브	(TH)1104815-01	8TB	씨계이트	1,898,000	24900212
232	 보안용카메라	DNC-3030DM	200만화소, 9.07mmCMOS	디라직	748,000	25251610
233	 보안용카메라	DNC-3054BM	200만화소, 9.07mmCMOS	디라직	854,000	25254853
234	 보안용카메라	DNC-2054BM	200만화소, 9.07mmCMOS	디라직	981,000	25254854
235	 네트워크스위치	DNH-41P	UTP 4Port, PoE	디라직	129,000	25249986
236	 네트워크시스템 장비용랙	DIR-40	600×2000×750mm	디라직	829,000	23489563
237	 네트워크시스템 장비용랙	DIR-22	600×1200×750mm	디라직	665,000	23489559
238	 네트워크시스템 장비용랙	DIR-08	560×500×560mm	디라직	363,000	23489555

NO	품명	모델명	규격	제조사	가격	G2B식별번호
239	 전원공급장치	DPD-608	DC24V	디라직	935,000	23367790
240	 전원공급장치	DPD-6008	8채널	디라직	599,000	25277703
241	 전원공급장치	NetG-K4ch	4채널	경인씨엔에스	915,000	24867197
242	 스피커	CEC-4030S	비상호출용, 마이크내장	이레씨즈	521,000	24153577
243	 스피커	CEC-4310	별	이레씨즈	201,000	24155138
244	 스피커	CEC-4000E	별	이레씨즈	408,000	24151958
245	 스피커	CEC-4030	별	이레씨즈	321,000	24153575
246	 통신케이블 어셈블리	NHC-5	5m	나이스음향정보통신	100,000	22877942
247	 통신케이블 어셈블리	NHC-15	15m	나이스음향정보통신	200,000	22877944
248	 통신케이블 어셈블리	NHC-20	20m	나이스음향정보통신	330,000	22877945
249	 액정모니터	(CN)24GN600	60.4cm	엘지전자	671,000	24294469
250	 액정모니터	(CN)24MP500W	60.4cm	엘지전자	378,000	24347852
251	 데스크톱컴퓨터	(CN)Precision 3660	Intel Core 3.0이상	델	4,690,000	24649157
252	 카메라브래킷	(CN)DH-PFB121W	벽부형	Dahua technology	127,000	24416990

|우수제품 옵션사항

NO	품명	모델명	규격	제조사	가격	G2B식별번호
253	 카메라브래킷	(CN)DH-PFA150	기동형	Dahua technology	110,000	24416989
254	 통신용변조기	DVF-01	VIEW FILTER, HDMI	디라직	1,297,000	25193796
255	 통신용변조기	DN-AI-04	4CH	디라직	9,937,000	25445779
256	 통신용변조기	DN-AI-08	8CH	디라직	11,261,000	25445780
257	 통신용변조기	DN-AI-16	16CH	디라직	12,483,000	25445781
258	 통신용변조기	DN-AI-08P	8CH	디라직	17,778,000	25445782
259	 디지털비디오 레코더	DNV-09B2	9CH,4GB	디라직	4,280,000	25448206
260	 디지털비디오 레코더	DNV-16B8	16CH,8GB	디라직	8,458,000	25448207
261	 디지털비디오 레코더	DNV-36B8	36CH,16GB	디라직	12,027,000	25448208
262	 보안용카메라	DNC-IP836RX	800만화소, 14.94mmCMOS, 36배줌	디라직	5,308,000	25145090
263	 보안용카메라	DNC-HD802R	800만화소, 14.11mmCMOS	디라직	2,206,000	25132702
264	 보안용카메라	DNC-HB802R	800만화소, 14.11mmCMOS	디라직	2,535,000	25132705

CCTV MAS 카탈로그

MAS 제품사양

MAS 다수공급자

MAS 다수공급자 옵션사항

• MAS 제품사양

DNC-ID2104RXT	150
DNC-IB2104RXT	151
DNC-IP2136RXT	152
DNC-YD2000GR	153
DNC-YB2000GR	154
DNV-3216	155
DNV-5232	156

MAS 제품사양

DOME CAMERA

DNC-ID2104RXT



- 2.16MP 저조도 특화 센서
- 전동 가변 초점 렌즈 (f=2.8-12mm)
- Micro SD/SDHC/SDXC 지원 (카메라 단독 녹화, NVR/VMS 스마트 장애 조치)
- 알람 입력/출력
- IK10/IP67 등급
- 히터 내장
- PoE IEEE 802.3af (Class 3)
- 트루 WDR 지원
- IR LED (야간 가시 거리 : 50m)
- ONVIF 지원
- 지능형 이미지 분석 이벤트 지원 (라인/침범/이탈 감지, 화면 가림 감지, 충격 감지, 움직임 감지)
- DirectIP NVR을 통한 손쉬운 설치
- 대한민국 연구개발 및 제조
- 스마트 안개보정
- 스마트 네트워크 장애 조치
- 영상 Manual 모드
- 자동노출 수동 보정 모드
- 시큐리티 영상 프로파일
- IR 포화방지 모드
- 지능형 노이즈 제거(2D/3D 이미지 분석)
- 멀티 비디오 스트리밍

Specifications 규격 및 성능

항목	내용	TTA 인증서
이미지 센서	2.16MP 이면조사형 9.07mm(1/2.8 타입) CMOS	
유효픽셀수	200만 화소	
최저 조도	COLOR : 0.001 lux @ F1.2, B/W : 0 lux (IR LED ON)	
신호대잡음비	45dB	
렌즈	전동 가변 초점 렌즈 f=2.8 - 12mm (4.3배)	
렌즈타입	DC IRIS	
영상 압축	H.265, H.264 (MP) M-JPEG	
이더넷	RJ45 (10/100BASE-T)	
스마트 장애 조치	기본 내장 메모리 60mb (약 3분여간 녹화 장애 조치) *현장 상황에 따라 상이 외장 메모리(옵션) : 24시간 장애조치보장 *메모리 용량에 따라 화질이 자동조정	
Day & Night 기능	IR 컷 필터 (자동) 이미지 설정(노출 설정, 화이트 밸런스, 선명도), 디지털 노이즈 감소, 역광 보정, 사생활 보호, 지능형 이미지 분석, 디지털 줌, 안개보정, 뷰 모드(세로, 플립), 프로페셔널 영상 모드	
메모리 SD 슬롯 이벤트	micro SD/SDHC/SDXC, Smart Failover (최대512GB) 움직임 감지, 트립존(라인/침범/이탈 감지), 템퍼링(화면 가림/충격 감지), 알람 인	
작동 습도	0% ~ 90% RH	
작동 온도	-45°C ~ 55°C	
소비전력	12V=, 0.95A, 11.4W, PoE, IEEE 802.3af (Class 3), 10.3W	
전원공급	12VDC, PoE IEEE 802.3af (Class 3)	
외형	Ø155 x 105mm	
무게	0.99 kg	

Composition 제품구성

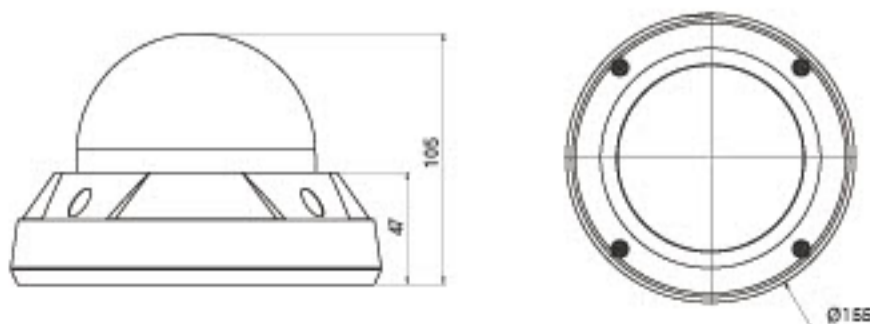

BULLET CAMERA

DNC-IB2104RXT



- 2.16MP 저조도 특화 센서
- 전동 가변 초점 렌즈 (f=2.8 - 12mm)
- 알람 입력/출력
- IK10/IP67 등급
- 히터 내장
- PoE IEEE 802.3af (Class 3), 12VDC
- 트루 WDR 지원
- IR LED (야간 가시 거리 : 50m)
- ONVIF 지원
- 지능형 이미지 분석 이벤트 지원 (라인/침범/이탈 감지, 화면 가림 감지, 충격 감지, 움직임 감지)
- Micro SD/SDHC/SDXC 지원 (카메라 단독 녹화, NVR/VMS 스마트 장애 조치)
- DirectIP NVR을 통한 손쉬운 설치
- 대한민국 연구개발 및 제조
- 스마트 안개보정
- 스마트 네트워크 장애 조치
- 영상 Manual 모드
- 자동노출 수동 보정 모드
- 시큐리티 영상 프로파일
- IR 포화방지 모드

Specifications 규격 및 성능

항목	내용	TTA 인증서
이미지 센서	2.16MP 이면조사형 9.07mm(1/2.8 타입) CMOS	
유효픽셀수	200만 화소	
최저 조도	COLOR : 0.001 lux @ F1.2, B/W : 0 lux (IR LED ON)	
신호대잡음비	45dB	
렌즈	전동 가변 초점 렌즈 f=2.8 - 12mm (4.3배)	
렌즈타입	DC Iris	
영상 압축	H.265, H.264 (MP) M-JPEG	
이더넷	RJ-45(10/100BASE-T)	
Day & Night	IR 컷 필터 (자동)	
기능	이미지 설정(노출 설정, 화이트 밸런스, 선명도), 디지털 노이즈 감소, 역광 보정, 사생활 보호, 지능형 이미지 분석, 디지털 줌, 안개보정, 뷰 모드(세로, 풀립), 프로페셔널 영상 모드	
메모리 SD 슬롯	micro SD/SDHC/SDXC, Smart Failover (최대512GB)	
이벤트	움직임 감지, 트립존(라인/침범/이탈 감지), 탬퍼링(화면 가림/충격 감지), 알람 인	
내충격 대응	IK10	
방진/방수 대응	IP67, 히터	
작동 습도	0% ~ 90% RH	
작동 온도	-45°C ~ 55°C	
소비전력	12V=, 0.78A, 9.3W, PoE, IEEE 802.3af (Class 3), 8.5W	
전원공급	12VDC, PoE IEEE 802.3af (Class 3)	
외형	Ø77mm X 244.1 mm	
무게	0.84 kg	

Composition 제품구성

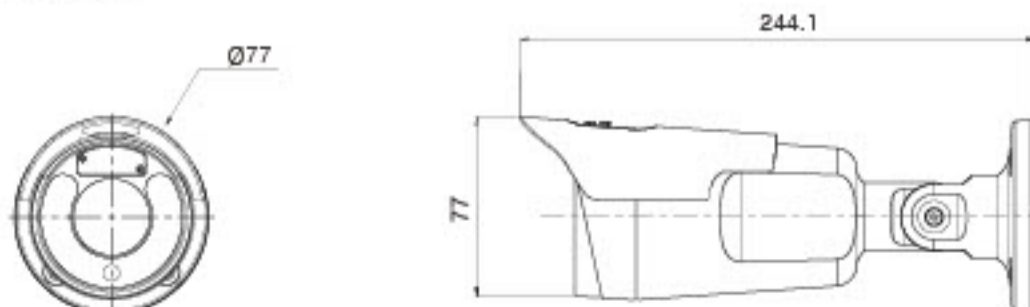

MAS 제품사양

SPEED DOME CAMERA

DNC-IP2136RXT



- 2.17MP 저조도 특화 센서
- AF 광학 줌 렌즈(f=6 - 216mm), 36배 줌
- Micro SD/SDHC/SDXC 지원 (카메라 단독 녹화, NVR/VMS 스마트 장애 조치)
- 알람 입력/출력
- IK10/IP66 등급
- 히터 내장
- 24VAC, PoE(75W)
- 트루 WDR 지원
- 스마트 IR LED (야간 가시 거리 : 400m)
- ONVIF 지원
- 지능형 이미지 분석 이벤트 지원 (라인/침범/이탈 감지, 화면 가림 감지, 충격 감지, 움직임 감지)
- DirectIP NVR을 통한 손쉬운 설치
- 스마트 PTZ 조작 지원
- PTZ OSD 지원
- 대한민국 연구개발 및 제조
- 스마트 안개보정
- 스마트 네트워크 장애 조치
- 영상 Manual 모드
- 자동노출수동보정 모드
- 시큐리티 영상 프로파일
- IR 포화방지 모드

Specifications 규격 및 성능

항목	내용	TTA 인증서
이미지 센서	2.17MP 이면조사형 12.7mm(1/2 타입) CMOS	
유효픽셀수	200만 화소	
최저 조도	COLOR : 0.001 lux @ F1.2, B/W : 0 lux (IR LED ON)	
신호대잡음비	45dB	
렌즈	AF 광학 줌 렌즈 f=6 - 216mm (36배)	
렌즈타입	DC Auto Iris	
영상 압축	H.265, H.264 (MP) M-JPEG	
이더넷	RJ-45(10/100BASE-T)	
Day & Night 기능	IR 컷 필터 (자동) 이미지 설정(노출 설정, 화이트 밸런스, 선명도), 디지털 노이즈 감소, 역광 보정, 이미지 스테빌라이저, 사생활 보호, 지능형 이미지 분석, 디지털 줌, 안개보정, 뷰 모드(세로, 플립), PTZ OSD, 프로페셔널 영상 모드	
메모리 SD 슬롯 이벤트	micro SD/SDHC/SDXC, Smart Failover (최대512GB) 움직임 감지, 트립존(라인/침범/이탈 감지), 템퍼링(화면 가림/충격 감지), 알람 인	
Pan/Tilt angle	360° (무한 회전)	
Pan Speed	Pan: 0.02~180°/sec (프리셋 이동 속도: 240°/sec)	
Preset point	256개	
내충격 대응	IK10	
방진/방수 대응	IP66, 히터	
작동 습도	0% ~ 90%	
작동 온도	-45°C ~ +55°C	
소비전력	24V~, 2.7A, 39.6W, 50/60Hz, High-PoE, 50-57V, 35.6W	
전원공급	24VAC, PoE(75W)	
외형	Ø242mm x 401.8mm	
무게	6.7 kg	

Composition 제품구성

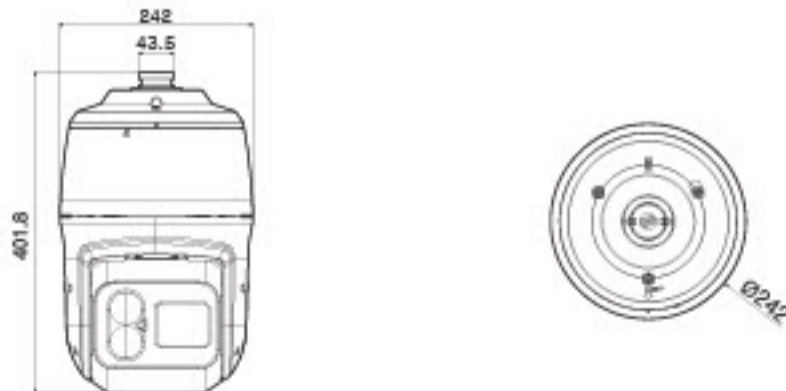

DOME CAMERA

DNC-YD2000GR



- 1/2.8" Sony 2.16M Pixels STARVIS CMOS
- H.264, H.265, MJPEG Triple Codec, Onvif Profile S(17.12v)
- High Performance Triple Streaming
- Day/Night with ICR, Min. 0.01Lux, LED on: 0Lux
- 2.8~12mm Mega Pixel DC Auto Iris Lens
- Motion Detection, Privacy Masking (4), Digital Zoom, Defog, 3DNR, LDC Video Rotation (Corridor), WDR, SHDR, BLC
- Audio (1/1), Alarm (1/1), SD Slot (Max. 256GB)
- Built-In High Effective 30LEDs (IR Distance 30m)
- Option: PoE, 2Motors(2.8-12mm)

Specifications 규격 및 성능

항목	내용	TTA 인증서
이미지 센서	1/2.8" 2.16M Sony STARVIS CMOS	
유효픽셀수	1945(H) x 1097(V) approx. 200만 화소	
최저 조도	Color:0.1Lux, 0.01Lux with Sens-Up(10x)/F1.2, 50IRE, LED On:0Lux (IR 거리 : 30m)	
신호대잡음비	54dB 이상 (AGC off)	
렌즈	2.8 ~ 12mm 2M Varifocal Lens	
렌즈타입	DC Auto Iris	
영상 압축	H.265 Main Profile, H.264(High, Main, Base line profile), MJPEG	
이더넷	RJ-45(10/100BASE-T)	
Day & Night	Day & Night with ICR (TDN)	
기능	이미지 퀄리티, 노광, 백라이트, 화이트밸런스, 주간/야간 모드, 프라이버시/모션, SD카드 녹화, LDC/Flip, 영상 회전, IR Range	
메모리 SD 슬롯	SDHC/SDXC(256G)	
이벤트	입력: 센서/모션 출력: 센서 출력/SD 녹화	
작동 습도	30% ~ 90% RH	
작동 온도	-10°C ~ 60°C	
소비전력	최대 7.5W	
전원공급	DC12V ±10, 1.5A	
재질	플라스틱, PC bubble	
외형	130(W) x 107(H) x Φ100(Bubble)	
무게	약 0.5 kg	

Composition 제품구성

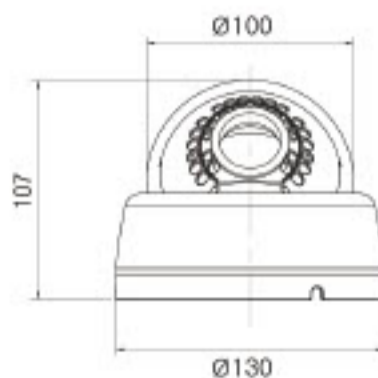

MAS 제품사양

BULLET CAMERA

DNC-YB2000GR



- 1/2.8" Sony 2.16M Pixels STARVIS CMOS
- H.264, H.265, MJPEG Triple Codec, Onvif Profile S(17.12v)
- High Performance Triple Streaming
- Day/Night with ICR, Min. 0.01Lux, LED on: 0Lux
- 2.8~12mm Mega Pixel DC Auto Iris Lens
- Motion Detection, Privacy Masking (4), Digital Zoom, Defog, 3DNR, LDC Video Rotation (Corridor), WDR, SHDR, BLC
- Audio (1/1), Alarm (1/1), SD Slot (Max. 256GB)
- Built-In High Effective 54LEDs (IR Distance 40m)
- Option: PoE, 2Motors(2.8-12mm)

Specifications 규격 및 성능

항목	내용	TTA 인증서
이미지 센서	1/2.8" 2.16M Sony STARVIS CMOS	
유효픽셀수	1945(H) x 1097(V) approx. 200만 화소	
최저 조도	Color:0.06Lux(x4) / F1.2, 50IRE, B/W: 0Lux (LED On) (IR 거리 : 40m)	
신호대잡음비	54dB 이상 (AGC off)	
렌즈	2.8 ~ 12mm 2M Varifocal Lens (x렌즈 배율)	
렌즈타입	DC Auto Iris	
영상 압축	H.265 Main Profile, H.264(High, Main, Base line profile), MJPEG	
이더넷	RJ-45(10/100BASE-T)	
Day & Night	Day & Night with ICR (TDN)	
기능	이미지 퀄리티, 노광, 백라이트, 화이트밸런스, 주간/야간 모드, 프라이버시/모션, SD카드 녹화, 렌즈 왜곡 보정, 영상 회전, IR Range	
메모리 SD 슬롯	SDHC/SDXC(256G)	
이벤트	입력: 센서/모션 출력: 센서 출력/SD 녹화	
작동 습도	30% ~ 90% RH	
작동 온도	-30°C ~ 60°C (-22°F~140°F)	
소비전력	최대 9.9W	
전원공급	DC12V ±10, 1.5A	
재질	알루미늄, 유리 윈도우	
외형	120(W) x 101(H) x 285(D) mm	
무게	약 1.5 kg	

Composition 제품구성

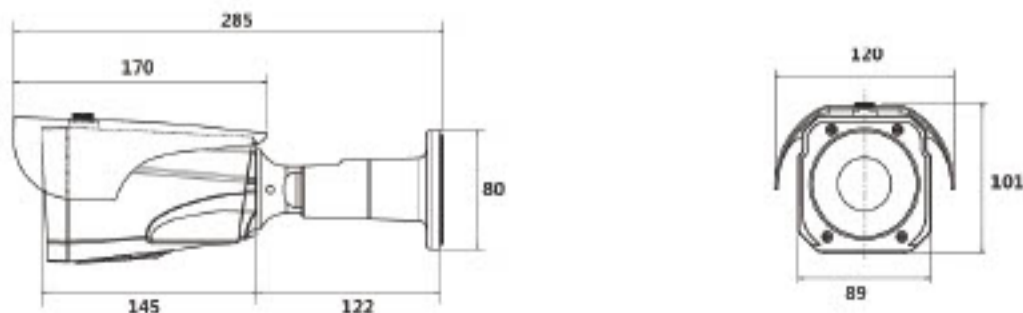

NETWORK VIDEO RECORDER

DNV-3216



- 비디오 입력 : 16 CH
- 다중모니터 : Dual Monitor (Option : Max 4 Monitor)
- 프로토콜 : TCP / UDP / RTP / RTSP / HTTP / HTTPS 지원
- 화면 해상도 : 1024 x 768 이상
- 분할 화면 : 1 / 4 / 6 / 8 / 9 / 10 / 12 / 13 / 16
- 비디오코덱 : H.264 , H.265 , MJPEG
- 오디오 코덱 : G.711 a-law , G.711 mu-law
- CPU : Intel Core i3
- Memory : 8GB
- SSD(OS) : 120GB 이상
- OS : Windows 10 IoT Enterprise LTSB 64bit, 분산S/W 포함

Specifications 규격 및 성능

항목	내용	TTA 인증서
비디오 입력	16 CH	
화면 해상도	Megapixel. D1, 2CIF, CIF, QCIF	
카메라 지원 해상도	FullHD, HD, 4CF&D1, 2CIF, CIF	
다중모니터	Dual Monitor (Option : Max 4 Monitor)	
프로토콜	TCP / IP 지원	
영상분배	MAX. 30FPS / CH	
분할 화면	1 / 4 / 6 / 9 / 10 / 12 / 13 / 16	
비디오 코덱	H.264 , H.265 , MJPEG, MPEG4	
오디오 코덱	G.711 a-law , G.711 mu-law	
이더넷	RJ-45(10/100/1,000 BASE-T)	
사양	Intel Core i3, RAM 8GB	
기능	스크린샷, 즐겨찾기, E-Map, PTZ 제어, 최대 권장 접속자수 10명	
CPU	Intel Core i3	
Memory	8GB	
OS	Windows 10 IoT Enterprise LTSB 64bit	
외형	480x180x520mm	
무게	약 10kg	

Composition 제품구성

FRONT



BACK



MAS 제품사양

NETWORK VIDEO RECORDER

DNV-5232



- 비디오 입력 : 32CH
- 다중모니터 : Dual Monitor (Option : Max 4 Monitor)
- 프로토콜 : TCP / UDP / RTP / RTSP / HTTP / HTTPS 지원
- 화면 해상도 : 1024 x 768 이상
- 분할 화면 : 1 / 4 / 6 / 8 / 9 / 10 / 12 / 13 / 16 / 20 / 25 / 30 / 36
- 비디오코덱 : H.264 , H.265 , MJPEG
- 오디오 코덱 : G.711 a-law , G.711 mu-law
- CPU : Intel Core i5
- Memory : 16GB
- SSD(OS) : 120GB 이상
- OS : Windows 10 IoT Enterprise LTSB 64bit, 분산S/W 포함

Specifications 규격 및 성능

항목	내용	TTA 인증서
비디오 입력	32 CH	
화면 해상도	Megapixel. D1, 2CIF, CIF, QCIF	
카메라 지원 해상도	UHD, Full-HD, HD, 4CFI&D1, 2CIF, CIF	
다중모니터	Dual Monitor (Option : Max 4 Monitor)	
프로토콜	TCP / IP 지원	
영상분배	MAX. 30FPS / CH	
분할 화면	1 / 4 / 6 / 9 / 10 / 12 / 13 / 16 / 20 / 24 / 25 / 30	
비디오 코덱	H.264 , H.265 , MJPEG, MPEG4	
오디오 코덱	G.711 a-law , G.711 mu-law	
이더넷	RJ-45(10/100/1,000 BASE-T)	
사양	Intel Core i5, RAM 16GB	
기능	스크린샷, 즐겨찾기, E-Map, PTZ 제어, 최대 권장 접속자수 10명	
CPU	Intel Core i5	
Memory	16GB	
OS	Windows 10 IoT Enterprise LTSB 64bit	
외형	480x180x520mm	
무게	약 10kg	

Composition 제품구성

FRONT



BACK



• MAS 다수공급자

MAS 다수공급자

158

MAS 다수공급자

시스템명 (G2B식별번호) DLG-A-3060 (25191165)

제품전면	품명	모델명	규격	수량	가격
	돔 카메라	DNC-ID2104RXT	200만화소, 9.07mmCMOS	1	690,000
	PoE 인젝터	SFC501G	1CH	1	

시스템명 (G2B식별번호) DLG-A-3061 (25191166)

제품전면	품명	모델명	규격	수량	가격
	볼렛 카메라	DNC-IB2104RXT	200만화소, 9.07mmCMOS	1	790,000
	PoE 인젝터	SFC501G	1CH	1	

시스템명 (G2B식별번호) DLG-A-3062 (25191167)

제품전면	품명	모델명	규격	수량	가격
	스피드돔 카메라	DNC-IP2136RXT	200만화소, 12.7mmCMOS, 36배줌	1	4,150,000
	PoE 인젝터	SFC501G	1CH	1	

시스템명 (G2B식별번호) DLG-A-3063 (25191168)

제품전면	품명	모델명	규격	수량	가격
	돔 카메라	DNC-YD2000GR	200만화소, 9.07mmCMOS	1	640,000
	PoE 인젝터	SFC501G	1CH	1	

시스템명 (G2B식별번호) DLG-A-3064 (25191756)

제품전면	품명	모델명	규격	수량	가격
	볼렛 카메라	DNC-YB2000GR	200만화소, 9.07mmCMOS	1	720,000
	PoE 인젝터	SFC501G	1CH	1	

시스템명 (G2B식별번호) DLG-A-3067 (25195496)

제품전면	품명	모델명	규격	수량	가격
	돔 카메라	DNC-ID2104RXT	200만화소, 9.07mmCMOS	1	1,010,000
	리피터	SC-IPT07PU	1CH, TX	1	
	리피터	SC-IPR07PU	1CH, RX	1	

시스템명 (G2B식별번호) DLG-A-3068 (25195497)

제품전면	품명	모델명	규격	수량	가격
	볼렛 카메라	DNC-IB2104RXT	200만화소, 9.07mmCMOS	1	1,120,000
	리피터	SC-IPT07PU	1CH, TX	1	
	리피터	SC-IPR07PU	1CH, RX	1	

시스템명 (G2B식별번호) DLG-A-3069 (25195498)

제품전면	품명	모델명	규격	수량	가격
	스피드돔 카메라	DNC-IP2136RXT	200만화소, 12.7mmCMOS, 36배줌	1	4,470,000
	리피터	SC-IPT07PU	1CH, TX	1	
	리피터	SC-IPR07PU	1CH, RX	1	

시스템명 (G2B식별번호) DLG-A-3070 (25195499)

제품전면	품명	모델명	규격	수량	가격
	돔 카메라	DNC-YD2000GR	200만화소, 9.07mmCMOS	1	900,000
	리피터	SC-IPT07PU	1CH, TX	1	
	리피터	SC-IPR07PU	1CH, RX	1	

시스템명 (G2B식별번호) DLG-A-3071 (25195500)

제품전면	품명	모델명	규격	수량	가격
	볼렛 카메라	DNC-YB2000GR	200만화소, 9.07mmCMOS	1	1,020,000
	리피터	SC-IPT07PU	1CH, TX	1	
	리피터	SC-IPR07PU	1CH, RX	1	

MAS 다수공급자

시스템명 (G2B식별번호) DLG-A-3074 (25195503)

제품전면	품명	모델명	규격	수량	가격
	돔 카메라	DNC-ID2104RXT	200만화소, 9.07mmCMOS	1	970,000
	컨버터	SC-IPT07P	1CH, TX	1	
	컨버터	SC-IPR07P	1CH, RX	1	

시스템명 (G2B식별번호) DLG-A-3077 (25195506)

제품전면	품명	모델명	규격	수량	가격
	돔 카메라	DNC-YD2000GR	200만화소, 9.07mmCMOS	1	860,000
	컨버터	SC-IPT07P	1CH, TX	1	
	컨버터	SC-IPR07P	1CH, RX	1	

시스템명 (G2B식별번호) DLG-A-3081 (25191759)

제품전면	품명	모델명	규격	수량	가격
	돔 카메라	DNC-ID2104RXT	200만화소, 9.07mmCMOS	1	1,930,000
	스위치허브	DNH-821 GP	UTP 8Port, SFP 2port, PoE	1	

시스템명 (G2B식별번호) DLG-A-3082 (25191760)

제품전면	품명	모델명	규격	수량	가격
	볼렛 카메라	DNC-IB2104RXT	200만화소, 9.07mmCMOS	1	2,040,000
	스위치허브	DNH-821 GP	UTP 8Port, SFP 2port, PoE	1	

시스템명 (G2B식별번호) DLG-A-3083 (25191761)

제품전면	품명	모델명	규격	수량	가격
	스피드돔 카메라	DNC-IP2136RXT	200만화소, 12.7mmCMOS, 36배줌	1	5,390,000
	스위치허브	DNH-821 GP	UTP 8Port, SFP 2port, PoE	1	

시스템명 (G2B식별번호) DLG-A-3084 (25191762)

제품전면	품명	모델명	규격	수량	가격
	돔 카메라	DNC-YD2000GR	200만화소, 9.07mmCMOS	1	1,750,000
	스위치허브	DNH-821GP	UTP 8Port, SFP 2port, PoE	1	

시스템명 (G2B식별번호) DLG-A-3085 (25191763)

제품전면	품명	모델명	규격	수량	가격
	볼렛 카메라	DNC-YB2000GR	200만화소, 9.07mmCMOS	1	1,870,000
	스위치허브	DNH-821GP	UTP 8Port, SFP 2port, PoE	1	

시스템명 (G2B식별번호) DLG-A-3087 (25191765)

제품전면	품명	모델명	규격	수량	가격
	돔 카메라	DNC-ID2104RXT	200만화소, 9.07mmCMOS	1	2,010,000
	스위치허브	DNH-24410GP	UTP 24Port, SFP 4Port, PoE	1	

시스템명 (G2B식별번호) DLG-A-3088 (25191766)

제품전면	품명	모델명	규격	수량	가격
	볼렛 카메라	DNC-IB2104RXT	200만화소, 9.07mmCMOS	1	2,120,000
	스위치허브	DNH-24410GP	UTP 24Port, SFP 4Port, PoE	1	

시스템명 (G2B식별번호) DLG-A-3089 (25191767)

제품전면	품명	모델명	규격	수량	가격
	스피드돔 카메라	DNC-IP2136RXT	200만화소, 12.7mmCMOS, 36배줌	1	5,480,000
	스위치허브	DNH-24410GP	UTP 24Port, SFP 4Port, PoE	1	

MAS 다수공급자

시스템명 (G2B식별번호) DLG-A-3090 (25191768)

제품전면	품명	모델명	규격	수량	가격
	돔 카메라	DNC-YD2000GR	200만화소, 9.07mmCMOS	1	1,950,000
	스위치허브	DNH-24410GP	UTP 24Port, SFP 4Port, PoE	1	

시스템명 (G2B식별번호) DLG-A-3091 (25191769)

제품전면	품명	모델명	규격	수량	가격
	볼렛 카메라	DNC-YB2000GR	200만화소, 9.07mmCMOS	1	1,950,000
	스위치허브	DNH-24410GP	UTP 24Port, SFP 4Port, PoE	1	

시스템명 (G2B식별번호) DLG-A-3097 (25191775)

제품전면	품명	모델명	규격	수량	가격
	NVR	DNV-3216	16CH, 4TB	1	6,350,000
	LED모니터	SMT-2210	22"	1	
	스위치허브	DNH-24410GP	UTP 24Port, SFP 4Port, PoE	1	

시스템명 (G2B식별번호) DLG-A-3098 (25191776)















제품전면	품명	모델명	규격	수량	가격
	NVR	DNV-5232	32CH, 4TB	1	8,000,000
	LED모니터	SMT-2210	22"	1	
	스위치허브	DNH-24410GP	UTP 24Port, SFP 4Port, PoE	1	















• MAS 다수공급자 옵션사항

MAS 다수공급자 옵션사항















164

| 다수공급자 옵션사항

NO	품명	규격	가격	G2B식별번호
01	 카메라 브래킷	스피드돔 벽부형, 제작	107,500	22066121
02	 카메라 브래킷	스피드돔 천정형, 제작	135,920	22066122
03	 카메라 브래킷	팬틸트벽부형, 제작	141,310	22066123
04	 스피커 브래킷	스피커 브래킷, 벽부형	35,770	22065234
05	 브래킷	라이트용, 제작	61,440	22067177
06	 네트워크시스템장비용랙	600×1200×750mm	717,550	22060847
07	 네트워크시스템장비용랙	600×1800×750mm	789,290	22065235
08	 네트워크시스템장비용랙	600×2000×750mm	891,700	23034132
09	 접지봉	14mm×1m	36,350	22067178
10	 접지판	300×300×1.5mm	73,500	10034851
11	 안내판	CCTV설치안내(대)	215,890	22065473
12	 명함용 CCTV 노화중	CCTV설치안내(중)	158,460	22065474
13	 서지흡수기	영상용	164,730	22067181
14	 서지흡수기	전원용	274,300	22067182

NO	품명	규격	가격	G2B식별번호
15	 서지흡수기	신호용	243,620	22067183
16	 서지흡수기	영상+전원+신호	530,370	22067184
17	 광분배합	4CORE	72,520	22065237
18	 광점퍼코드	SM-3 ST	8,720	22067185
19	 경광등	경광등, 220V	173,550	22067186
20	 벨	벨, 통화기능	306,640	22066767
21	 난연전력케이블	F-CV 3C×1.5㎞	4,310	22067189
22	 난연전력케이블	F-CV 3C×2.5㎞	4,600	22067190
23	 난연전력케이블	F-CV 3C×6㎞	5,580	22067191
24	 제어케이블	제어케이블, F-CVV 2C×1.5㎞	2,640	22067192
25	 450/750V 일반용유연성단심비닐절연전선	VCTF 3C×1.5㎞	2,150	22067176
26	 난연접지용비닐절연전선	F-GV, 6㎞	2,050	20683697
27	 난연접지용비닐절연전선	F-GV, 16㎞	3,430	20683699
28	 고주파동축케이블	ECX cable, 5C-2V	3,130	10040386

| 다수공급자 옵션사항

NO	품명	규격	가격	G2B식별번호
29	 고주파동축케이블	ECX cable, 7C-2V	4,110	10040387
30	 UTP케이블	CAT.5E/CM 4P	2,740	22067194
31	 UTP케이블	CAT.5E/CM 25P	6,460	22067195
32	 LAP외피광케이블	SM 4C	5,580	22067196
33	 LAP외피광케이블	SM 8C	7,350	22067197
34	 정보통신공사	광케이블보통 12코어이하접속	27,930	22066417
35	 정보통신공사	광케이블시험및측정	54,290	22066418
36	 폴리에틸렌전선관	Φ30mm	3,720	22067200
37	 폴리에틸렌전선관	Φ50mm	3,920	22067201
38	 1종금속제가요 전선관	고장력후렉시블전선관, 28mm, 비방수	8,130	20174480
39	 1종금속제가요 전선관	고장력후렉시블전선관, 36mm, 비방수	10,970	20174481
40	 풀박스	200×200×200mm	66,730	22067204
41	 풀박스	400×400×400mm	79,180	22067205
42	 토공사	인력터파기보통토사(0~1m)	12,150	22066408

NO	품명	규격	가격	G2B식별번호
43	 토공사	되메우기보통토사(0~1m)	5,970	22066409
44	 토공사	잔토처리깊이(0~1m)	12,150	22066410
45	 철근콘크리트공사	합판거푸집(깊이4회)	16,750	22066415
46	 철근콘크리트공사	콘크리트타설 (인력비빔/B배합/철근구조)	238,230	22066416
47	 포장공사	아스팔트커팅 (일반/인력및소규모장비)	81,530	22066413
48	 포장공사	아스팔트포장 (일반/인력및소규모장비)	3,330	22066414
49	 토공사	기계터파기 (기계8+인력2)	3,520	22066411
50	 토공사	기계되메우기 (기계8+인력2/흙다지기)	5,580	22066412
51	 정보통신공사	선로시험	34,490	22066419
52	 정보통신공사	송수신제어신호 및 영상레벨조정	124,850	22066420

| MEMO

